

**Société scientifique de Chevtchènko à Léopol.**

**MATÉRIAUX**

**pour l'ethnologie ukraino-ruthène**

**publié par la Commission ethnographique**

**sous la redaction**

**de Th. Volkov.**

**Tome quatrième.**

**Les Houzoules, par prof. Vladimir Šoukhevyč, seconde partie.**

---

**НАУКОВЕ ТОВАРИСТВО ІМ. ШЕВЧЕНКА У ЛЬВОВІ.**

**МАТЕРІЯЛИ**

**ДО**

**УКРАЇНСЬКО-РУСЬКОЇ ЕТНОЛОГІЇ.**

**ВИДАННЕ ЕТНОГРАФІЧНОЇ КОМІСИЇ**

**ЗА РЕДАКЦІЄЮ**

**Х. В. ВОВКА.**

**Том IV.**

**Львів**

**Léopol**

**1901.**

**З ДРУКАРНІ НАУКОВОГО ТОВАРИСТВА ІМ. ШЕВЧЕНКА**

**під зарядом К. Беднарського.**



# ГУЩУЛЬЩИНА

НАПИСАВ

Проф. Володимир Шухевич.

---

ДРУГА ЧАСТЬ.

З 233 ілюстраціями і 5-а хромолітографічними таблицями.



У ЛЬВОВІ, 1901.

Накладом Наукового Товариства імени Шевченка.

З друкарні Наукового Товариства імени Шевченка  
під зарядом К. Беднарського.



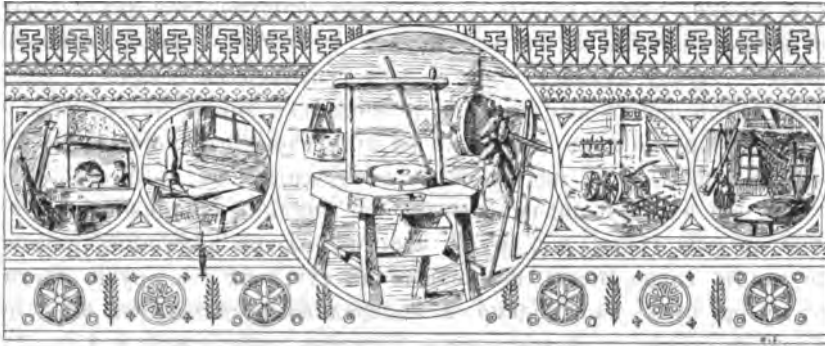

## ІХ. Звичайні заняття Гуцулів.

### І. Праця в осёдку.

**І**дучи за старими звичаями і місцевими традиціями, заспокоюють Гуцули працею своїх рук усе, чого потребують для себе; тому і займають ся найбільше газдівством, яке відповідає місцевим обставинам; воно подає Гуцулам з одного боку засоби до живи, а з другого материял, з якого виробляють собі убраня, господарські знаряди, ставлять хати, уряджують оседек и т. д.

Челядь *кўтає ся* — займає ся, літом і зимою то у хаті, де варить їсти, меле зерно, ціхає сімя, бє олій, лагодить запаси на зиму, пряде, тче, красить вовну, шие, вишиває, пере шмате, — то по за хатою, де доїть вівці та корови, ходить коло свиний, обходить городовину, лен та коноплі, дре бурешку, помагає мущинам коло сіна, збирає гриби, афини, щоби за уторговані гроші придбати собі та дітям фустку, пацьборки, ковтки, колачика і т. і.

Мущина вештає ся все по за хатою; він обходить *маржину* (худобу), вивозить *карўцами* гній, *шкорбдит* поле, рубає дрова, направляє ворине, ставить загороду, кошьири, оре в поли, косить сіно, ходить на полонину „д' маржинї“, торгує нею та бриндаєю, *кладає* хати, церкви, робить коло доріг, у бутнах, *ходить* за роботою *царами*, розвозить деготь на доли, *їде конєм* по ярмарках та долїських селах з коновками та лижками, *гонит* сплави, *вирабляє* ліжники, коновки і всякі господарські знаряди, струже і ви-

тісує лижки, довбає корита, а хто з них *чоботар*, той латає чоботи, хто *ваколєсник* той лагодить коло воза, хто *ткач* — тче полотно, хто *циган* — кує у кузни і т. д., словом гуцульський оседок — се не тільки осередок газдівства, але рівночасно і місце, де розвиває ся домашній промисел, що знов має на цілі вдоволювати передовсім власним потребам, а як що *вайве* — послужити і на продажу.

В сій частині подам усе те, що тикає звичайних занять Гуцулів по усіх горах, а в другій частині розберу домашній промисел, яко занятє спеціалістів, поминаючи як тут, так і в другій частині усе те що було вже подано в попередних розділах, як нпр. про готовленє страв, укладанє плотів, ставленє хат, церков і т. д.

**Жорна.** Як уже згадано, живлять ся Гуцули найголовнійше кулешою; вони купують кукурудзау в місті і мелють її на муку



90. Жорна. 1. Колода, у ній спідник; 2. по-  
верхник; 3. обичайка; 4. погонач; 5. каганець;  
6. кросна; 7. прогорниця; 8. мучник;  
9. корито; 10. лаба.

у млинї (рис. 55 ст. 113) або у себе дома на *жорнах* (обр. 90). Посеред *колоди*, витесаної з твердої лодви, вижолоблений круг, в яким спочиває *спідник* — нерухомий камінь; верх нього покладений другий камінь — *поверхник*, що може обертати ся в *обичайці* при помочи остро у споду закованого і в *каганець* поверхника вложеного *поганача*, що горішнім своїм кінцем переходить через діру у *кроснах* туго задовбаних у колоді; зерно, вкиданє жменями у *прогорницю* — діру у поверхнику, дістає ся помежи оба камені, звідки, розтерте на муку, паде *мучником* у *корито*.

Аби поверхник добре ходив на спіднику, переходить через спідник зелізне *веретєно*, яке ловить ся у каганець *порклиці* — кусня зеліза, що задовбанє позоемо через середину прогорниці.

Муку пересївають у *ситі*, що зложено з *обичайки* і *дротьного* або *волосового* дна.

**Робота коло лену і колопнів.** Як дійдуть лен, *колопнів*, то беруть їх, вяжуть у *горстки* і складають в *островійниці* — стіжки, аби просохли; аби насівя зібрати, *миуть* горетки ногами або товчуть їх праником на розстеленій веревці, після чого кладуть саме *било* у *мочіло* — яму наповнену водою, де било трохи відмокає; за кілька днів виймають било з води і розстелюють на поли, аби сохло; з била, що відмокло у мочилі, буде полотно *сіре*, а з била, розстеленого на поли, де воно то на дощи змокне то від сонця *смагне*, буде полотно *біле*, *файне*; у мочилі чи на дощи мусить било так довго лежати, аж висушене і руками терте, пустить *терміть*, а в руках лишить *волокино*; таке било лену чи конопель кладуть у *озницю* на лісу з ціпків (гл. р. 52 ст. 110), де воно сушить ся *пáров* — теплом з ватра. Горячі била кладуть на *ламанку*, уставлену коло озниці; у ламанці в *грубі стегна* = *ребра* і *жоліб* широкі; ребра вдовбані або в розсохи, або у два вкопані стовпи, се *ламанка на ків*; мечиком, що обертан ся на *чопнику* посеред стегнів, ломать било, аж випаде з него *велика терміть*; *гущ.маток* — позістале у руках волокно, кладуть на озницю (обр. 91), аби ся загрів, а звідси на *шморгавку* = *терлицю* (обр. 91), з вузкими ребрами як у ламанки, де його вже *шморгають*, значить притискають правою рукою мечиком у жоліб, а лівою потягають волокна за собою; вишморгане волокно,

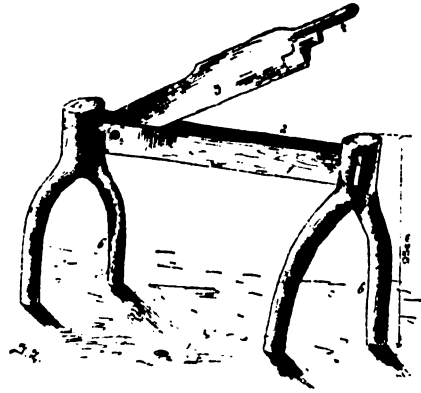

91. Шморгавка = терлиця. 1. ребра = стегна; 2. жоліб; 3. мечик з фостом 4, 5. чопик; 6. сохи.

яке не має вже ніякої терміти, перевязують посередні у *кльоби*, а ті дергають на *дергівці* (обр. 92) — кружку набитім 6 см довгими цвяхами: те, що після дергання лишить ся у руках, се найліпше *прядиво*; з него робить *чесанне* — тонке полотно, а що лишить ся у дергівці *чістряют* на дерев'янім *гребені* (обр. 93), затканім туго у діру лавиці; дергане і чістрене відбуває ся літом на дворі на сонці а зимою в огрітій хаті, бо тепле прядево ліпше *розпра-*

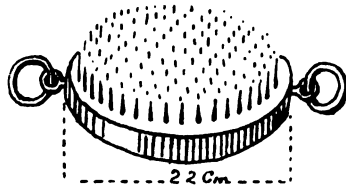

92. Дергівка.

вийде ся; з гребеня йде, що лїпше й довше — на грубе полотно, що коротше, гїрше — на бисаги, скатерти, рушники, а що найкоротше, значить і найгїрше — *кльче*, на вирїб верень, мотузїв, або у вовну до лїжників.

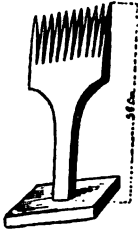

93. Гребінь.

З прядева перечесаного на дергівці роблять *новісма*, а з перечестреного на гребеня *кужелї* (обр. 94 II. 2), задля чого розкладають прядиво на мокрій лавици і скочують его на кужівці до купи у долині грубше а в *вершничку* тонше, після чого стягають з кужівки, по якій лишає ся у кужелю дїрка; вироблені кужелї звязують вершничками по три до купи, завішують у коморі або на жердці у хаті, де вони сохнуть і стають готові до пряжі.

*Кужівка* (обр. 94. I.) має по середині *кочало*, на яким опирає ся кужіль, натягнена через готову дїрку на *кужівник*; долїшню частину кужівки під кочалом, затиєє *прядїнниця*

або у дїрку лавиці, або у *сїдець*, який присїдає, або йдучи чи їдучи на кони, запиєє за *букурїйку* (обр. 95); з кужівки пряде прядїнниця кужіль на *веретено* (обр. 94 III.) у якого в *спїнь*, *череве*, *затинки* або *кочальце*, і *гуска*; аби порожне легке веретено могло сукати нитку з прядева, *дрїдже* его прядїнниця — обертає дуже скоро правою рукою, а рївночасно відтягає пушками лївої руки прядиво з кужїля, а як на веретені є вже багато навитої нитки, тоді лише *сїче* його — обертає з легка веретеном на боки, бо *простень* (обр. 94 II. 4) — навита на веретені

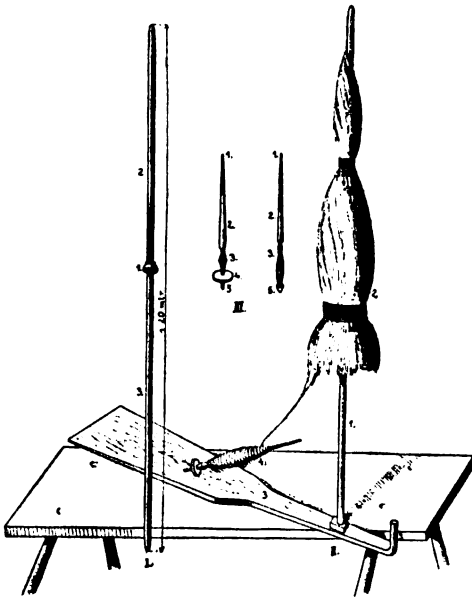

94. I. *Кужівка*. 1. кочало; 2. кужівник; 3. держівно. II. *Кужівка* (1) з кужїлем (2) затинена у сїдець (3); 4. простень. III. *Веретено*. 1. спїнь; 2. череве; 3. затинка; 4. кочальце; б. гуска.

нитка, сам крутить ниткою; грубість нитки залежить від того, як за *товсто* *пустить* прядїнниця прядива з кужїля.



Усі простені wraz із веретенами, вироблені з одного кужіля, творять *пришники*.

„Прьисти не мож на смерку або як у хаті не видко, бо се не чистий чьис: *явида* --- чорт, робит збитки прьидінницям; він путає прьижу, віхапує веретено з рук а чьисом повалит і саму прьидінницю!“ (вона здрімає ся).

Упоравши ся з пряжею, закладає газдиня у лавиці *веретінник* (обр. 96) а в него один простень; кінець нитки простеня зав'язує на рожок *мотовила*, (обр. 97), на яке мотає нитку через вилиці, уперед на правий бік валка, потому знов через вилиці і на лівий бік валка; намотавши усі *пришники* числить по три нитці у одну *чисницю*, а десять *чисниць* збирає у одно *пасмо*, перев'язуючи кожде *пасемком* (шнурочком), після чого зав'язавши на вершку між рїжками мотовила усі нитки, що йдуть в один бік,



95. Прьидінниця.

здоймає прьижу з обох валків і розтягає її у руках; аби нитки не попутали ся, пускає пряжу легонько з одної руки, через що вона *засукує ся сама в собі* — скручує ся. Так приладжену пряжу треба 2—3 дни мочити у теплій воді, потім товчи її пранником на дворі на морозі, або на снігу, а посипавши її у хаті попелом, покласти у *полуавницю* — діжку з лабками, у дні якої є дїрка заткана чопиком, і поливати окропом, де пряжа *зоблїть ся* добу або й дві; випустивши з *полуавниці золу* — попіл розпущений у окропі, несуть пряжу на чисту воду, або на сніг і перуть її, через що вона стає біла. Як пряжа висохне на морозі, *мнуть* її — товчуть пранником у хаті, а коли від того змякне, розправіють її на *самотоку* (обр. 98), що своїми розмірами мусить відповідати розмірам мотовила. Самотоку творять два прямокутні дерев'яні *срмі*, яких

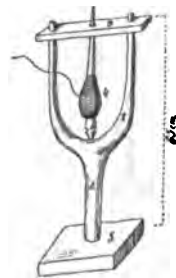

96. Веретінник.  
1. ровсоха; 2. фіст;  
3. правило; 4. простень;  
5. лавиця.

довші поаземі рамена називають ся *перехресниццї*, а коротші, прямовисні — *качки*; у качках викарбовані *зазуби*; оба ярма зложені на-вхрест; в місці, де ті ярма перетинають ся, обертають ся вони на прямовиснім *сворени* заткненим у долині у *триніжок* або у каганец посеред хати, а у горі у сволок; до того, аби пряжа добре розправила ся на самотоці, служить деревяний *розгін* вложений поміж горішні перехресниццї; як би розгона не було, припалиби оба ярма до себе. З самотоки звивають пряжу у *клубкі*.

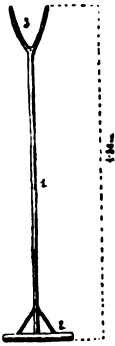

97. Мотовило.  
1. держівно; 2  
валок; 3. видлиця  
з ріжками.

Коли пряжа має йти до ткача, треба її виснувати з клубків на *снуавку* (обр. 99). Снуавка зложена з прямокутного дерев'яного *ярма*, з двома довгими *победринами* і двома коротшими *колудрабками*; по однім боці снуавки понабивані *чопи*. Замість у осібне ярмо набивають чопи у стіну хати в прямокутнику; число чопів залежить від того, кілька в пряжі, або від довготи полотна, яке можна мати з приготованих клубків. Аби пряжу з клубків снувати на снуавки, треба два клубки покласти кожний в окреме решето а кінці ниток обох клубків пересилити через дьбри *снуавника* (обр. 99 с) — ложку, або кусень дерева з двома дірами, звязати

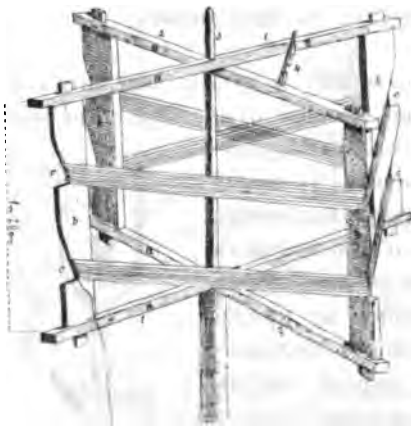

98. Самотока. 1. 2. ярма: а. перехрестень; б. качки; с. зазуби; 3. сворень; 4. розгін.

ті кінці разом і привязати їх на 4-ий чіп спідної победрини снуавки; відси *снуб* ся: веде ся снуавником, долом по за 3-ий, горою по за 2-ий і долом по за перший чіп, звідки на перший чіп одного, потім другого колудрабка і т. д. снуючи в зик-зак на верхню победрину через перший чіп, попід другий, через третій а навкруги него назад поверх другого по за перший і т. д. аж до 3-ого чопа долішньої победрини, потім в округи него і т. д. При тому треба нитки добре утягати, аби не увисли і дуже уважати, аби

не зробити *переміт* — не переміняти вказаного порядку. Полотно буде так довге, як за довго йде пряжа від 4-ого чопа долішньої побе-

дрини до 3-ого верхньої; широкість полотна залежить від числа ниток, які через чопа перебігають; рахуючи по три нитці на одну чісницю, яких знов 10 іде на одно пасмо (в одному пасмі 30 ниток), може полотно мати 12, 13, 14 (= локоть) а найбільше 15 пасем (трохи ширше ліктя).

Аби зібрати пряжу з снувавки, бере ся її з 3-ого чопа верхньої победрини і зв'язує ся мотузком *чїти*, у місци, де перехрещують ся нитки на снувавці а цілу пряжу вяже ся у *ключки*.

Так приготована пряжа йде на *основу*; на *тканій* відважують як раз тільки пряжі в клубках; звичайно дають трохи більше на тканє як вага показує, а се на те, „аби ткач не був голоден та аби полотно не дерло сї“.

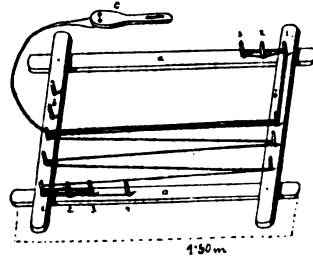

99 Снувавка. а) победрини; б) колудрабок; 1. 2. 3. 4. чопа; с) снувавник.

**Вовна.** На весні, занім вівці підуть у полонину, стріжуть їх зелізними ножицями; зібрану вовну варять, полочуть до чиста на воді, сушать, скубують руками, *чїстри* = *ґрабляють* на *ґреблю* (обр. 100) таким способом, що накладають вовни на *дряну*, а *ґреблом* потягають до себе; з того виходить *чистий волос* і *штим*, (пуста, коротка, спідна вовна); з пере-чїстреної вовни роблять кужелі, тчуть їх на веретено, а з сего звивають у клубки, які віддають ткачеви на виріб сукна (див.: Домашній промисл).

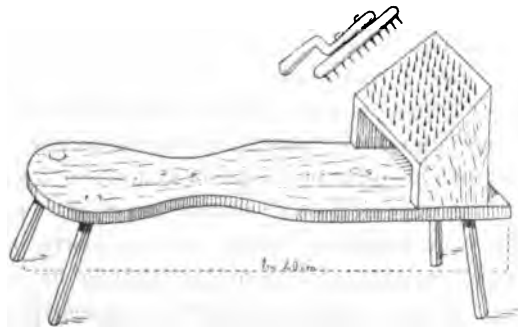

100 Ґребло На стільци *дряни*, верх неї властиве Ґребло.

Крашенє готового сукна тай пряжі на ліжники, належить до звичайних занять Гуцулів. Сукно, уживане Гуцулами, має або природну барву вовни, з якої воно вироблене, себ то: чорну, білу, сиву, темно-брунату, або воно *крашенє*; ткач вирабляє сукно з некрашеної вовни, яке властители віддають з варстату під *фблїю* (гл. ст. 113 і 114, де во *пїхають* у ступі; через угнітуванє ступою у воді став сукно густійше, *воложате* і вирівнує ся, через що

воно не промокає і є тривале; фольшоване триває звичайно добу, за що млинар бере 4—6 кр. від метра. Сукно виняте з фольша висушують на повітря; після чого *дублять* його для тривалости. Задля того виварюють суху вільхову кору так довго, аж відвар — *дубило* згусне, яке відливають до дерев'яної бодні; в таке дубило кидають сукно; винявши його по  $\frac{1}{2}$  години натирають попелом, аби товщ і т. н. з него випрати, після чого сушать і витріпують.

*Черлене* сукно роблять із білого ось як: до кипячого лугу (з попелу букового дерева) вкладає ся біле сукно на 2—3 години, після того до осібної краски приладженої з *черчети* (кошенілі) змішаної з галуном і розпущеної в кипячій борщі з червоних бураків; у тій красці лежить сукно найдовше годину; в тім часі треба його часто й обережно перевертати, а по годині висушити.

*Чорне* сукно вироблює ся з *мицьки* — вовни молодих овець, через що воно називає ся *мицькове*; такого сукна не треба красити, воно лишить ся все одностаино чорне; уживають його особливо на сїраки для жінок.

Вовну із старнх овець, яка є брунатнава, а сукно з неї ви-фольшоване рудає, красять на чорно ось як: Сухі та спілі стручки вилущеного бобу заварюють враз із зернятами сонїшника, брезілією та вільховою корою; відвар зливають до бодні і кидають туди сукно на 3—4 добі, перевертаючи його з часта, після чого сушать на повітрі. Таке сукно не тратить гарної чорної барви, воно стає густійше і тривалійше, але в руках воно менче делїкатне як мицькове. Окрім сукна з перечістреної вовни роблять його ще із *штиму*, але таке сукно грубе, м'яке і значно дешевше, так нпр. *волосянки* — штани з волося вовни перечістреної коштують 5 злр., а із *штиму* 2·50—3 злр.

З перечістреної вовни вирабляє челядь на малих варстатах для себе запаски, задля того красять вовняну пряжу на зелено, жовто, черлено (червоно), а декуди на голубо.

*Жовту* краску роблять з зановіти (*Genista tinctoria*), яку сушать, після того піхають у ступі, і додавши кори з дикої яблуні та трохи потовченого галуна, варять у кваснім борщі з житнього грїсу, або у сирватці; відвар перецїджують, заварюють на ново і кидають туди білу вовняну пряжу, де вона за пів години стає жовта.

*Черлену* краску роблять двояким способом; або, як повнше згадано, з черчети, або з материнки і з листя дикої яблуні; висушену материнку і листє піхають у ступі і поливають водою аж зробить ся густе тісто; се звязують у плахту, пригнітають каменем, через що витискають черлену краску, яку переварюють у борщі; саму-ж пряжу красять уперед на жовто, а відтак дають її до зга-

даної кіплячої краски, де пряжа стоїть так довго, аж стане червоною; чим довше лишать її у тій червоній красці, тим червонійша буде.

*Голубу́ краску* роблять ось як: збирають сиклини молодого парубка в деревяну судину, де полишають їх, звичайно на печі у теплих місцях, дев'ять днів; скоро сиклини почнуть *киснути* (ферментувати), додають до них трохи синього каменя і полишають ще на 3 дні у печі, через що творить ся амоніо-мідяний окис темно-голубої барви; до сего вкладають білу пряжу, де вона стоїть аж дістане бажану (яснійшу чи темнішу) голубу барву.

На *зелено* красять пряжу тим способом, що кидають її уперед до жовтої краски, потім до синьої; в міру того, як довго пряжа в одній або другій красці полежала, повстають різні відтінки зеленої краски.

**Шите.** Гуцульська челядь уживає до шиття ниток, які сама упряде; і полотно на *шматє*, і нитки до шиття — грубі, тому груба й *йигла* до шиття і *вухо* у неї велике; до переходу *йиглий* служить *йигбвник* з дерева, кости або мосяжи, звичайно гарно *вигнсаный* (дав. обр. 70. З); переставляючи шити *тїче* шваля йиглу *жвлоб* у клубок або у шите.

Полотно на шматє крає челядь звичайними *ножицями*, у яких є *ручка*, *вїлиці*, що обертають ся на *чопу*, а в них *вістрє* з *жвлоб* і *тїле* — тупий бік.

**Сорочка** зложена з отсих куснів, названих від частини тіла, яку вкривають: *пазухи*, *плєчі*, *підплічє*, *пбли*, *рукаві* з цікаво *моршєними дудами* і *брацарєж*, *алтїци* — кусень під плечем у пахвині, аби можна руки лекше підіймати у гору; з боків вшите *клинє*; довкола шиї є челядинська сорочка *моршєна* — творить *моршинє*, а мущинська постинана у клинці, пришиті до *пробивки* — ковніра.

Поли челядинської сорочки, одностайно широкі, сягають понише, а мущинської, у долині ширші, повисше колін.

У *поркниницє* є дві *нагавїци*, між які з заду вставлене *клинє*, аби поркниниці у клубах були ширші, а з переду розділює їх *кочєрга* — розпір; поркниниці придержує на клубах *очкур* — перевилений через *очкурник* — закований і зшитий горішний край поркниницє.

Завїм шваля зачне шиття, *полбвит* (fastrygowac = anschlagen) уперед краї відповідних куснів шматє довгими *стїбами*, після чого зшиває їх густими стїбами; аби полотно краями не торочило ся *привєртєв* (poszewkuje) вже зшиті краї до середини і пришиває їх до полотна, через що робить ся з таких країв *рубєц*.

Шмате шеруть *пранником*, що має *лопатку* і *фіст*, після чого золать, переполікують а висувивши навивають на *тачку* — валок, і тачають *маглівницею*, у якої в *плечі*, *зуби* і *фіст*.

Окрашенем убраня займають ся *швальї*. „Лише тота дівка може стати доброю швалею, що піде у неділю рано шукати *швальку* — гусїнь мотила Дюк сосновец (*Sphinx pinastri*); швалька має два ріжки на голові, вона гарна на око, як писанка; коли шваля найде таку швальку, бере її в руки а шнючи (у неділю) будь яке полотенце, має відкусити від живої швальки правий ріжок, і рівночасно шнючи так промовляти: „яка ти є мудра і віписана, аби і я така мудра була вішити і віписати“; потім має вона той ріжок з'їсти а лівий відрубати на віддів міжніним і великим пальцем і завити его або зашити із чесником у попружку; чеснок хоронить від уроків а рожок від того, аби ніхто в шитю не перешкодив“, заєвняла Настя Ковбчук.

Занім опишу роди гуцульського *шитя*, подам уперед для зрозуміня деякі поясненя. І так: *Полотно* є уткане з двох рядів ниток, які *поперечують* ся, а то з поздовжних, що творять *основу* і поперечних: *тканя* — про що ближе при ткацтві. У густім полотні прилягають ті нитки туго до себе, натомісь у рідшім є між ними малесенькі *вічка*, через які перепихає шваля иглу желом потягаючи за нею *вовняну*, *шовкову* або *ліньину* нитку, наволічену через *вїхо* игли; у густім полотні мусить игла розсунути сумежні нитки полотна, аби утворити вічко. Сторона полотна чи сукна, на якій видно вишитий взір, се *правий бік*, а противна сторона *лівий бік*; правим боком звернене шмате чи одєжа на верх, а лівим до тіла; бік полотна, звернений при шитю до швалї, називає ся *долїшний*, а тот від неї *горїшний*; на право і лїво має тканина *кінці*.

Як шваля перетягне иглу з ниткою через одно, а потім через друге вічко, зазначує нитка один *стіб* (у Бойків: *сціб*, на Укр. *стібок*); він може бути *простий*, *скісний* або *увислий* (прямовисний), а іти може *ліворуч* або *праворуч*; стїб є тоді *поворотний* — *їде у стрїть*, як веде у прост противнім наєпрямї від попередного стїбу.

Шваля зачинає вишивати полотно від правої до лївої руки.

Стїби, що їдуть в певнім порядку по собі, поверх сталого числа ниток тканини, творять *шитє*; воно може бути *біле*, зроблене білою ниткою, або *чїккате*, зроблене крашеною волїчкою, або таким шовком, куплєнями у краму.

Обр. 101 і 102 показують 12 родів техніки гуцульського шитя, які удалось мнї зібрати. Для лекшого зрозуміня техніки дїбрана умисне рідка тканина з виразними вічками і груба нитка; образки під *A* показують правий бік, а під *B* лівий бік шитя: у кождім

шитою полишена игла з ниткою, аби показати стіби, а надто декуди і положення игли, або швальної нитки; вистаючі кінці ниток вказують де розпочате, або скінчене шитьє.

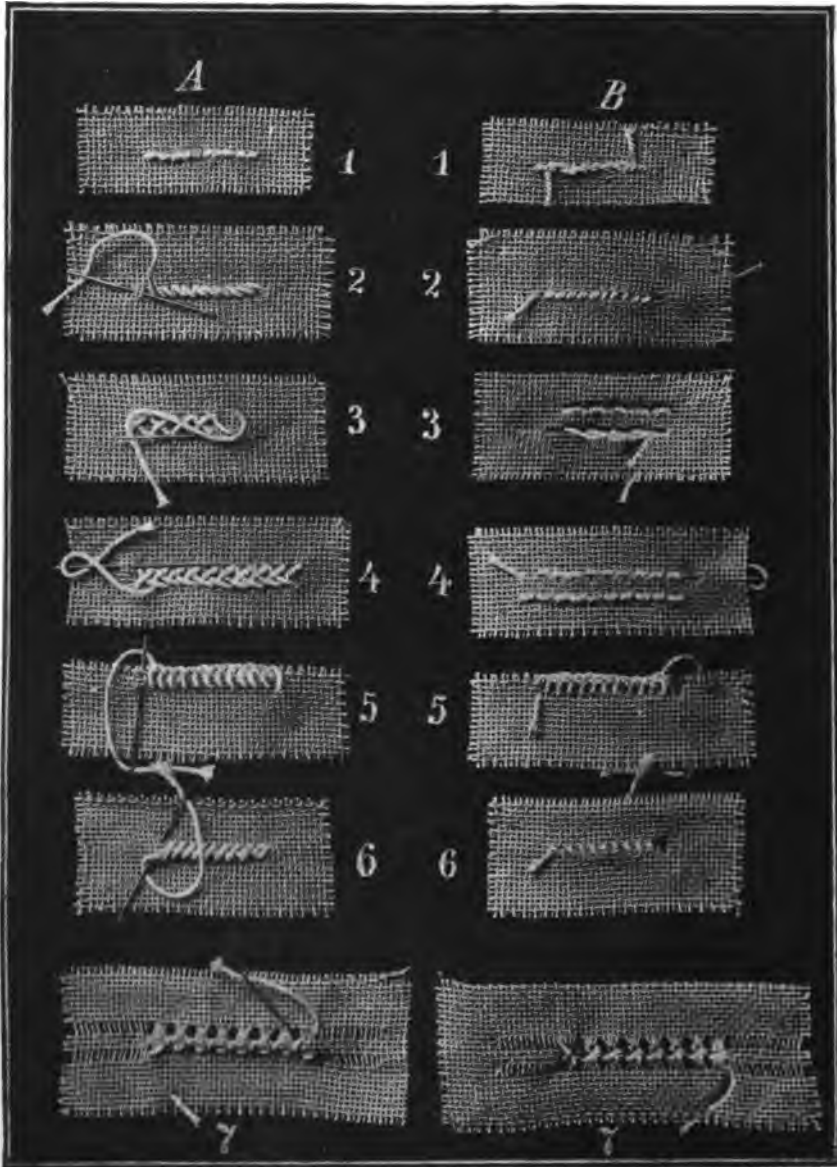

101. Способи гуцульського шитья. А. правий бік. В. лівий бік. 1. Прошитьє; 2. Плетений шпурок; 3. Хрестяки; 4. Плетіння; 5. Обметця; 6. Шитий шпурок; 7. Царка.

Подаю тут короткі поясненя техніки родів гуцульського шиття; при них додаю і німецькі назви, які подала мені з ласки своєї Вп. Пані Люїза Шінерер, учителька ц. к. фахової школи жіночих робіт у Відні, — та вказівки що до техніки тих родів шиття. Образки 101 і 102 представляють роди гуцульського шиття ось в яким порядку:

Обр. 101. 1. *Пробшита* (Steppstichlinie) виконує шваля короткими, густими, поворотними стібами. На грубій тканині відчислює вона для кожного стібу те саме число вічок; у тонкій тканині „має шваля міру в оці“, куди повести иглою, аби шиття було рівне.

Обр. 101. 2. *Штурок плетений* (der Stielstich). Шваля робить голкою на правім боці один укісний стіб в перед а на лівім боці один поворотний простий стіб, причім нитка лежить усе по правім боці игли.

Обр. 101. 3. *Хрестики* = *вічка* (der Kreuzstich). Шваля виконує в перекутнім напрямі через сталє число ниток полотна по два скісні стіби на вхрест; ті стіби веде вона що раз дальше у вічка так, що з лівого боку виходять два рівнобіжні стіби.

Обр. 101. 4. *Плетінки* (die Kreuznaht) робить ся на правім боці виконуючи иглою від правої руки до лівої у гору поверх сталого числа ниток один скісний стіб, потім від правої до лівої у долину поверх такого самого числа ниток другий скісний стіб, причім робить голка на лівім боці прості поворотні стіби.

Обр. 101. 5. *Обмітка* (Der Festonstich = Schlingstich). Шваля ловить иглою край тканини ведучи иглу від лівої до правої так, що волічка лишає ся все під иглою, а коли шваля иглу витягне, творить волічка ключку.

Обр. 101. 6. *Ключки* (Das gestickte Schnürchen). Шваля веде голку скісно у полотно так, аби нитка, від лівої до правої руки у ключку зложена, ішла поверх игли. З лівого боку робить игла лише скісні стіби. Таке шиття виконує шваля або по сталому числу вічок або „на око“.

Обр. 101. 7. *Цирка* (Durchbruch in punto tirato-Technik). Аби зробити цирку, витягає шваля в одні бік партиями по 2, 3 нитці полотна, після чого обмотує решту ниток або вяже їх звичайно білою ниткою, рідко коли барвною волічкою, у взори, уживаючи до того різнородних стібів. Образок 101. 7 представляє звичайну вузку цирку, на яку витягнуто з тканини по дві, а полишено між ними три нитці. Дальшу роботу зачинає (у тім образку) простий стіб від лівої до правої, на правім боці поверх чотирох ниток у 4-те вічко, звідси на лівім боці скісним стібом від правої до лівої у четверте вічко на правий бік, тут дальше простим стібом від лівої до пра-



вої у четверте вічко, лівим боком скісним стібом у четверте вічко а на правім боці з долини у гору, після чого іде знов один скісний а другий простий увислий стіб і т. д.

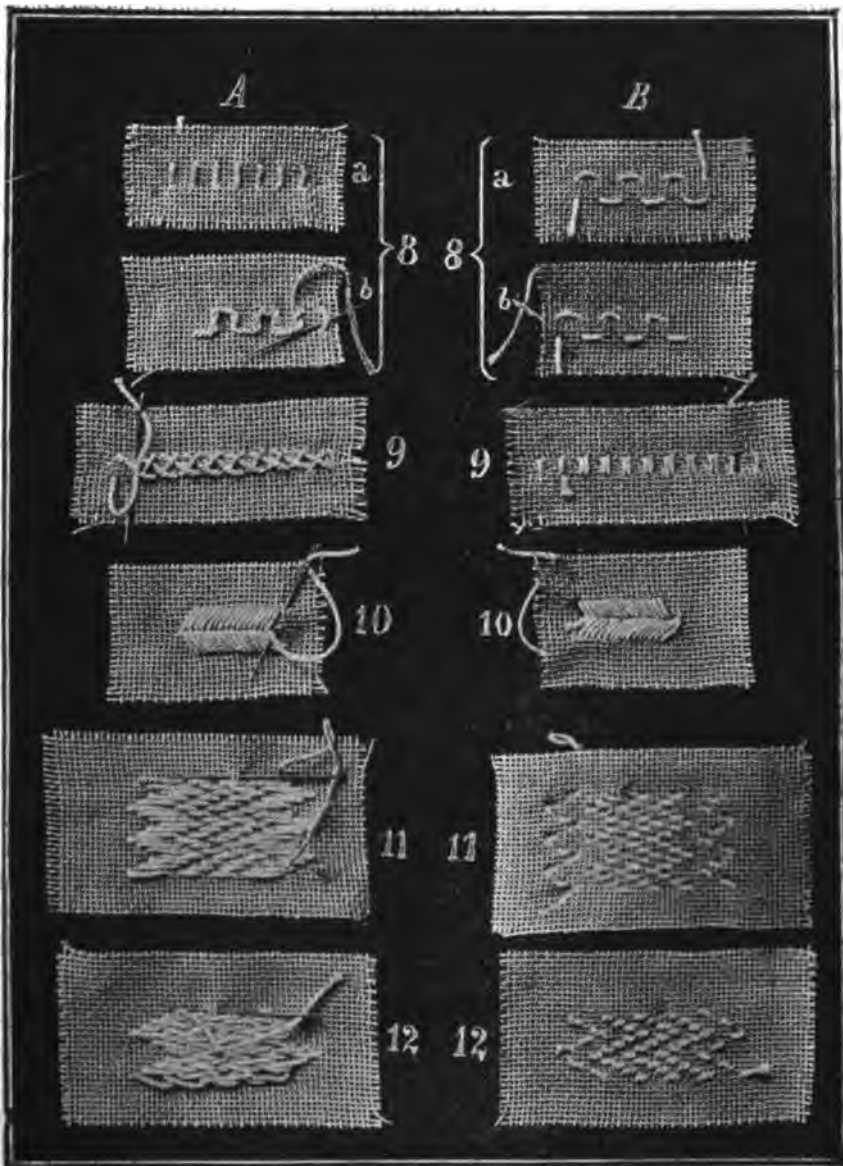

102. Способи гудульського шита. А. правий бік. В. лівий бік. 8. Решітка;  
2. Кісли; 10. Соснівка; 11. Нізіне; 12. Нізіне у стріть.

Коли держати ся докладно описаного порядку стібів, то вийде на лівім боці хрестикове шитьє (обр. 101. 3).

Обр. 102. 8. *Решіткі* (Okastich). Се шитьє виконує шваля двома наворотами відчисляючи все те саме число вічок. Перший раз а) веде вона на правім боці увислі а на лівім прості рівнобіжні стіби; б) дійшовши так до кінця тканини навертає на правім боці иглою ведучи її по під і поза увислий стіб так, аби игла, ведена на право по під увислий стіб, виходила на ліво від него а відси, ведена на ліво по під дальший увислий стіб, виходила з під него на право.

Сей спосіб шитья звисний на заході Європи лише з старогерманських вишивок, куда він певно взятий з наших вишивок, як се вказує назва его *Okastich* (око = вічко), що відповідає *решіткам*, які задержали ся доси у нашого народу.

Обр. 102. 9. *Кіскі* (Slavischer Zopfstich) зачинає шваля на правім боці скісним стібом від лівої до правої у гору поверх четвертої нитки, потім веде иглу лівим боком увисло через четверте вічко на правий бік, переводить її потім перехресуючи попередний скісний стіб від правої до лівої скісно у гору у осьме вічко на лівий бік, робить тут увислий стіб з гори у долину у четверте вічко а виходячи иглою знов на правий бік виконує від лівої до правої скісний стіб через осьме вічко на лівий бік, а тут увисло через четверте вічко на правий бік і в осьме вічко скісний стіб і т. д.

Таким шитьєм творить ся на правім боці *кіска*, коли тим часом лівий бік показує по 2 при собі лежачі увислі стіби поверх чотирох ниток полотна.

*Кіски* і *плетінки* (обр. 101. 4) дуже подібні, нераз можна їх пізнати аж з лівого боку, де кіски мають подвійні увислі стіби а плетінки два прошитья (обр. 101. 1).

Обр. 102. 10. *Соснівка* (Getheilter Zopfstich). Се двобічне шитьє. Уперед робить шваля в один бік на правім і лівім боці скісні стіби поверх означеного числа ниток полотна поступаючи по кождім стібю і на правім і на лівім боці о одно вічко дальше. Другий бік соснівки робить вона так само, тільки веде стіби противно, як при першім боці.

Обр. 102. 11. *Нізіне* (Ruthenischer Plattstich mit Vorstichen); воно робить ся скісними стібами веденими поверх одної поздовжної нитки основи то в гору то в долину на перед у стало означене вічко, (у 3-е, 4-е або 5-е), від чого стіби будуть коротші або довші, але усе мало скісні, бо переходять скосом лише поверх одної поздовжної нитки. На обр. 11., який показує таке шитьє, виконане воно через дві поздовжні нитці основи а то на те, аби ліпше показати спосіб шитья. Скісні стіби, які дають взір — довгі, вони йдуть усі правим боком

полотна, а на лівім боці видно лише короткі стіби: поміж їх рядами видно одну нитку (тут дві) полотна, поверх якої не переходять стіби.

Обр. 102. 12. *Nizine u strit'* (Ruthenischer Plattstich mit Rückstichen) різниться від попереднього тим, що стіби не йдуть наперед, але у стріть; на лівім боці тканини переходять вони лише поверх одної, а найбільше двох ниток основи. І се шите виконує шваля поверх сталого числа ниток основи скісними стібами то в гору то в долину. Як в часі шиття не хоче шваля обертати полотна, то лишає волічку усе по правім боці игли.

Оба шиття (11 і 12), називають ся від того *nizine*, бо шваля шие з *низу*, по лівім боці, а ваір виходить на правім боці полотна.

Німецьку назву Ruthenischer Plattstich надала пані Шінерер тим обом родам шиття, бо пізнала їх аж зі взорів, які я їй післав; се шите звісне лише руським швалям.

Комбінуючи наведені роди шиття, добираючи надто черленої, жовтої, зеленої, голубої або чорної волічки чи шовку для кожного роду шиття або для певних піль тканини, призначеної на вишите, виводить шваля *узори*; узорів удалось мені зібрати в Гуцульщині більш 200; тут подаю деякі на хромолітографічній таблиці IV і на обр. 103, виконанім по фотографічним знімкам з оригіналів\*). Кождий з тих узорів має свою назву, які по більшій частині схожі з назвами вишивок, уживаних на Покутю.

Такими і подібними узорами украшають швалі: сорочки, перемітки, фустки, сердаки, холошні й онучі.

Мущинську сорочку обшивають „до округи полий“, на дудях, надто краєм пазух звичайною циркою (обр. 101, 7.), декуди шитим (обр. 101, 6.) або плетеним шнурком (обр. 101, 2.).

Челядинську сорочку украшають циркою (обр. 101. 7., таб. II. 6. 7.) краями пазух, а *мережкою* (комбінація цирки з ниньшим шитем, звичайно решітками таб. IV. I. 6.) або чікатим шитем (таб. IV. I. 2—4., II. 5.) *плечики* = горішню і зверхню частину рукавів, що спадає з плеча на рамя; задля украшення плечиків вишивають швалі відповідні кусні полотна, потому *вставляють* їх — пришивають до плечиків, відки ті кусні називають ся *ўставками* (гл. обр. 63, 76).

Над білим Черемошем і декуди інде вишивають цілу зверхню сторону рукавів, які від того називають ся *писані* (гл. обр. 71, 77 і 82).

\*) Ті оригінали, як і інші взори гуцульського шиття, є тепер власністю „Клубу Русинак“ у Львові.

*Походюча* = *прохідна ступа* (обр. 105) зложена з колоди з видовбаною ямою; у колоді уставлений *врем* з двох у колоду прямовисно заплучених чотиригранних *стовнів* і з двох рівнобіжних

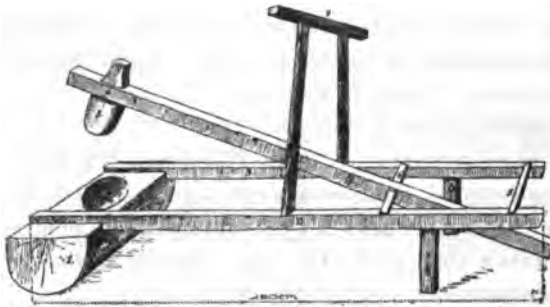

104. Ножи́на ступа. 1. колода, в ній яма; 3. підвалини; 4. лабки; 5. попруга; 6. вал; 7. кляпач; 8. кляпка; 9. ручник.

поземних *правил*, *вишнього* і *нижнього*; через чотиригранні діри, видовбані в обох правилах, ходить чотиригранний *макогін*; він у долині стіжкостесанний і зі споду прикритий зелізним *постолом*, а у горішнім кінці закінчений широкою *головю*; у горішнє правило заплучені по-

земо дві *жебкі*, посеред яких обертає ся *вал* з *колісцем* вжолобленим на обводі; в один бік колоди заплучені два сильні *підножя* з *лабками*; на кінцях підвож ходить *вал* а посеред него заплучений *ступатень*; до другого кінця ступатня присилений шнурок, що іде відси горі, дальше жолобом колісцяти у долину до долішньої частини *макогона*, де він привязаний до *кляка*. Піхаючи треба тиснути ступатень у долину, тоді підтягає він шнуром *макогін* у гору; як пустимо ступатень, спадає *макогін* на зерно і піхає его на муку.

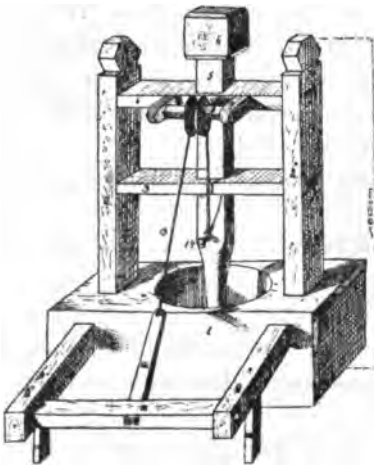

105. Походюча ступа. 1. Колода; 2. стовп; 3. нижнє, 4. вишнє правило; 5. макогін; 6. голова; 7. жабки; 8. вал у жабках; 9. підножя; 10. лабки; 11. вал; 12. ступатень; 13. шнур, що переходить рівцем в округ колісцяти, привязаний до кляка 14.

*Першу муку* з піхання пересівають ситом відкидаючи луску зерна, після чого піхають її другий раз, аби аж *змокла* — звохčila; тоту *другу* муку сиплять у корито і додавши до неї трохи теплої води, мнуть її руками так довго, аж буде з неї *крізь пальці* виходити олій, як

здушити її в руці. Так перемняту муку дають на плиту у малу пічку, яка поставлена зараз коло олійниці; тоту плиту обмащують

здушити її в руці. Так перемняту муку дають на плиту у малу пічку, яка поставлена зараз коло олійниці; тоту плиту обмащують

по краях, аби мука з неї не спадала, бо її треба все мішати. На тій пічці пражать ся мука (яку треба все мішати) так довго, аж буде дуже горяча, але не сьміє *зашкруміти* — перепалити ся; горячу муку згортають через *фіртку*, зроблену у березі плити, у *волосовий кап* з *голівником* — шерстяним остро закінченим мішочком із 4 кляпами, після чого закидають кляпи того капа

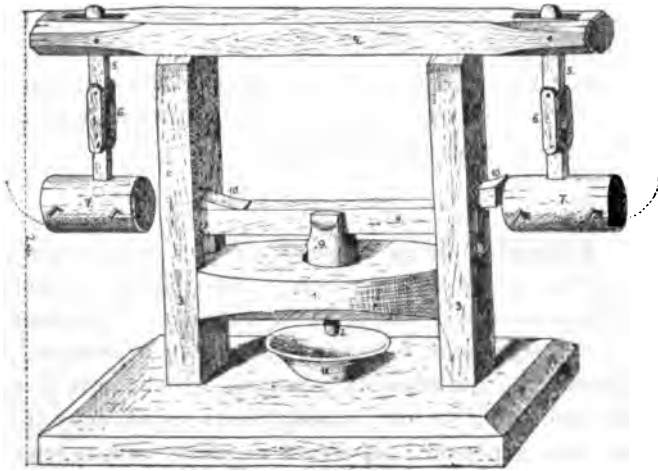

106. Олійниця 1. колода; 2. цівка; 3. стовпи; 4. правило; 5. скраклі; 6. скракник; 7. тарани; 8. стріла з заяцем; 9 і 10. клини; 11. миска.

одну верх другої і вкладають так зложений кап у яму *олійниці* прикриваючи кап *денцем*.

**Олійниця.** (обр. 106 і 107) зложена з *колоди*, посеред якої видовбана діра з *цівкою*; колода *завязана в сліпах*, придержуваних у горі *правилом*; на вистаючих кінцях *правила* запусчені *скраклі* — кусні стесаного дерева, що можуть *свобідно в чопах повертати ся*; в долішнім *скраклі* в *скракник* запусчений *ціпко* у *таран*; по середині *стовпів* уміщена *рівнобіжно до правил* *стріла*, що може *свобідно ходити у стовпах*; під *стрілою* в *заяці*.

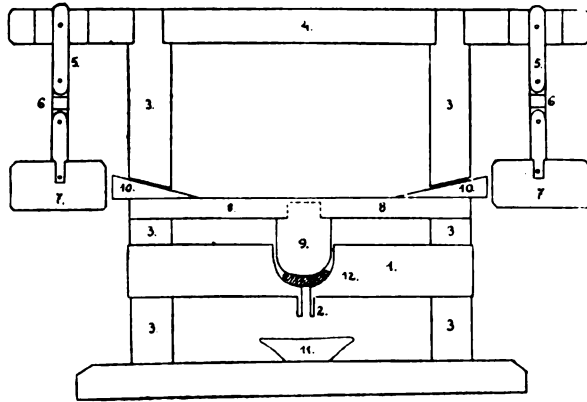

107. Перекрій олійниці 102, означена як 102. надто 12: кап.

Аби такою олійницею бити олій, треба двоє людей; оба разом підносять тарани у гору і пускають їх з силою; тарани падають на клини, вбивають їх у стовпи, а тим самим тиснуть стрілу з заяцем у долину; заяц тисне на кап, через що стїкає видушений олій цівкою у підложену миску. Се, що лишить ся у капу з муки після витиснення олію, називає ся *макух*; з сім'яного макуха готують для себе кашу, дають вго до пирогів або з солею коровам, аби давали ліпшого молока на сметану; лінений макух розпускають водою і дають свиням та телятам.

**Копанє.** У добре вигновім городі копають *підмети* — гради, *городником*, де садять всяку *городовину* а найбільше *бурьішку* = *рину* (бульбу), капусту, кукурудзу. *Городник* має дерев'яний *фіст* = *держівно* і залїзану *лопатку* з *мійкою*, в яку вправлене держівно; колиж лопатка дерев'яна, то оковують її залїзним *постолом*. Коли прийде на се час, *підгортають* городовину (бурьішку) *сапою*; сапа має дерев'яне *держівно* = *фіст*, вправлене в залїзне *вужо*, що вистає з плоскої залїзної *жмєні*.

За роботу у городі платять челядинї по 20—30 кр. за днину.

**Оранє.** Хоч по віруваням Гуцулів *грїх землю мороти*, то всеж таки беруть ся вони що раз більше до ораня, приспособлюючи до того місця, положені коло хат і звернені до полудня.

Аби-ж відвернути від себе усе лихо, яке може спасти за згаданий грїх, уживають проти того чарів. І так: не вільно зачинати орати анї у вівторок, анї у суботу, анї у повнї місяця; того дня, коли хоче газда розпочати оранє, їде він перед сходом сонця до девяти чужих городів, бере з них по трохи землі і примовляє: „Що на тобі сї родило, нічьо на тобі не лишкю, лише саме билб; зчередую тебе, перенешу собі у свій город“. Як прийде у свій город, розсїває на нїм тоту землю, після чого бере хлїб у руки, прикладає хлїб до голови собі, коневи чи волам, тай каже: „Декувати Господови, шо допоміг дїждати цего хлїба їсти, так Господи допоможи цего дїждати, шо на него орю“. Китичку зроблену з чеснику і волїчки запахає у першу дїрку придолоба, зараз потїм намочить собі у руку і брызкає снклинами по худобі, аби її ніхто не урїк, „бо при плугови найборше зробит сї шкода якас, то худобі то плугови“. Таке віруване походить по частї з трудного каменистого терену, по частї відси, що Гуцули не вміють обходити ся з плугом.

Дуже але на поле і на сівбину, як на поли в гадина, тому треба її доконче перед оранем зчарувати. Тож як газда узрить на своїм поли перший раз гадину на Благівіщене, то іде у сирий ліс (не сухий), бере фої, що нападала на землю, і тикає її собі в литки ноцід волоса у вістрій з долини, і так іде на чуже поле, легонько ступаючи, аби не губив фою з ніг; там тупне 2 рази ногою так, аби уся фоя упала, — „тогда буде вся гадь там тримати ся, а на его поли не буде через цілий рік ні одна!“

Плуг везуть із дому на поле на *бендюгаво* — двох під острим кутом збитих колесах, на яких плуг спочиває, не досягаючи землі; *придолоб* плуга причіплений *капником* до *колісниць*; до придолоба пришрубований *ніж*, який рубає землю просто у спід; за ножем підтянає землю зі споду *зелізний постіл* і кидає її на плече *деревяної полиці*, до якої *постіл* пришрубований, від полиці ідуть до гори дві *дерев'яні чепіги*; підчас ораня перевертає полиця землю *морогом* — травою, у спід, а глиною на верх; земля так перевернена називає ся *кічка*.

Плуг тягне *квело* = пара коний у шлях, або пара *биків* у *срмі* (обр. 108); горішня частина ярма, що іде по карку волів, се *плече*, а долішня під шняю *підгорниця*; плече і підгорниця вяжуть нерухомо два *смики*; аби шня вола не віхопила ся, то заткнені у діри в кінцях плеча і підгорнці *завізки*; по середині плеча в *живец* — *зелізне колісце*, або *рвкрут* — колісце з пареного прута, через яке переходить *віс* = *каж* колісниць (воза, саний); аби живець не схопив ся з тяжи, придержує яго *притикач* (клин), встромлений через живец і віс.

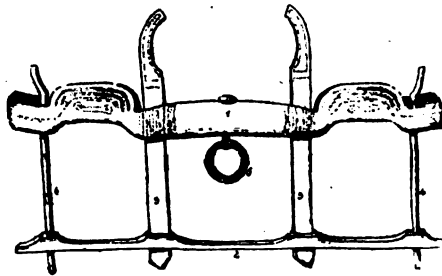

108. Ярмо = ярм. 1. плече; 2. підгорниця; 3. смики; 4. завізки; 5. живець.

До ораня стає все двох людей; одно, звичайно челядина, веде за поводи коня чи волів, а газда, *плугатар*, держить *чепіги* плуга у руках; де терен убічний, там рачкує за плугом ще й хлопець, що відвертає підтяту кицьку, бо вона хоче назад повалити ся туди, з відки її підтяв плуг, морогом у гору.

З таким трудом з'оране поле засівають Гуцули житом, вівсом, ячменем, після чого *шкорода* яго *бороню*; борона має два довші крайні і два коротші середні *зребетники*; в поперек хребетників

переходить шість тонших *эстиків*; там, де естики перехрещують ся з хребтинками, задовбані через них обох залізні *чопи*.

Скоро *дійде* збіже, жнуть его серпами, вяжуть *перевеслами* у *снопи* і кладуть у *копи*, *аби сі вложело*; по 2—3 днях складають снопи з кіп у *кладні*; на кладню вбивають у землю *остреву* потому кладуть по при *остреву* 4 снопи — *пні*, гузарами у спід (шторцом), при чім загинають колос пнів до островениці, аби снопи *хрестачні*, які накладені поверх пнів у хрест, не ломили колося пнів; у кладню іде 15—20 снопів; аби снопи у кладни не перемакали, укривають її *шівкою* — себ-то гузарем снопа у гору, а розчепреним колосом у долину, поверх чого спливає вода, як по стрісі. У кладнях стоїть збіже доти, аж висхне добре, потому звозять его до дому, складають у криті обороги або на *підену* — підвисненю з каміня укритого товсто сучем та соломою; обороги прикривають зверху соломою або сіном.

Збіже вимолочують звичайно в осени на *голоморожю* — замералій землі, *ціпами*, у яких частина грубша, довша, рівна, гладка, яку в руках держать, називає ся *ціпивно*, а друга частина, якою бють по збіжю, *білень*; білень причіплений до *ціпивна вуголовом*, з двох шкіряних *вильиць*, счіплених рухомо *ремінтатом* — ремінцем; у вильиці заходять кінцями *ціпивно* і *білень*; вони привязані шнурочком, аби не вихопили ся.

До загрибування служать граблі, в яких в *держівно*, з грубшого кінця розколене у *розкіп*; розкіп іде у чотиригранний *валок*, в який повбивані прямовисно рівні дерев'яні *зубці*.

До відгортання збіжа служить *лопата*, а до віяня подібна до неї, лише з коротшим держівном, *віячка*.

У кого в більше збіжа, той має до чищення куплений *млинок*.

В часі робіт у городі чи в поли не вільно переступити через який небудь знаряд, уживаний при тій роботі, бо сівбину вибе *град*, або зібє *плова*, або з'їдять миши.

При роботі в городі або в поли не можна нічого їсти, бо птаха з'їла би *сівбину*.

Проти птахів кладуть по городах *опуди*, *держачі* або *млиниці*.

На *опуди* ставлять хрест із патикив, надівають на него *фелгу* — подертий сердак, або сорочку, і вкривають старою кресанею.

*Держач* (обр. 109) зложений з двох дощочок сповних з одного боку і по середині двома *пальками*, а з другого боку карбованим *валком* з *фостом*, що обертає ся легко у дощинках; до валка при-



тикає кінцем еластичний прутик або така дощинка, що перебігає через два пальки; деркач заткнений фостом у землю; вітер обертає деркачем, причім прутик скаче з одного карба на другий, через що деркач тарахотить сильно і тим відстрапує воробці і. т. і. Деркачів ставлять по-дальше від дороги, бо від тарахкотаня полохають ся коні.

*Млинці*, се дві під простим кутом збиті дощинки, що обертають ся за подувом вітру около поземої осі, яка переходить через місце сповня; вісь заложена на високім патику.

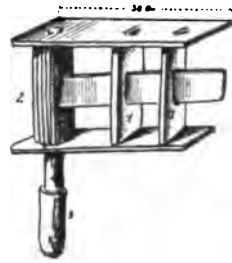

109. Деркач. 1. пальки;  
2. карбований валок;  
3. фіст.

До збирания афни служить *гребінка* = *решітка* (обр. 110), у якої в *гребінь* з фостом, обложений *обручём*.



110. Гребінка. 1. гребінь;  
2. фіст; 3. обруч.

## 2. Сінокоси.



111. Прятанє сїна у стїг.

їво *робить* гуцул на *царинкав*, на *поли* і на *кішніцї*.

*Царинка* се сіножать коло хати, на яку вивозить гуцул багато гною, через що і трава на нїй найкрасша; на царинці пасе ся худоба *дбїзна*, до св. недїлі; а про те буде на нїй сїно, бо вона гнїйна; сїна з царинок не високі, тому і звуть їх *дрїбничкї*.

*Поле*, далеко від газдівської хати, у верхах гір того села, в яким живе газда, воно не гноєне; на поли пасуть лише до Юрія ( $\frac{3}{5}$  н. ст.).

*Кішніця* се частина полонини у верхах незамешкалих гір, призначена на сїно; вона загороджена, аби ніхто не пас на нїй.

Коло хати є ще *пастівнік*, на яким літують свинї, а надто *толока*, власність громади, в місцях каменистих, мочароватих, де *гляба* (годї) косити сїно; на толоці пасуть конї, вівці, маржина, як вернуть із полонин.

До роботи коло сїна треба *косї*, *греблїв* і *вилїй*; до коси треба *кїшки* з брусом, *бїбки*, *клевцї* і *мусакї*.

*Коса* (обр. 112. I.) має дві частини: залізну — *коса*, і дерев'яну — *кіс*; широка бляха коси називаєся *полотно* а хребет його *прут*; кінцева частина коло *ніска* коси називаєся *ко́лос*, а заострений бік *жвало́*; з ширшого кінця має коса *п'ятку* з *пупцем*; п'ятку прикладаєся до горішньої частини кісяти, в яким є *бмка* на пупец; п'ятку придержує до кісяти насунений залізний *перстїнь*, а верх того ще залізна *закївка* і дерев'яний *насклін* (клинок). *Кіс* — дерев'яне, так за довге, аби сягало косареви від землі аж під паху, має по середині просту *ручку*; другий кінець кісяти гладко оброблений називаєся *рукода́вник*; в й такі кісята, що замість рукодавника мають другу закривлену ручку — *калічку*, усталену під простим кутом до попередньої ручки. Підчас *кошіння* бере косарь просту ручку у праву руку, а рукодавник або калічку у ліву.

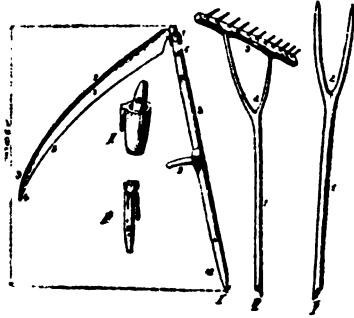

112. I. Коса. 1. полотно; 2. прут; 3. колос; 4. жало; 5. вістря; 6. петля з пупцем (тут закритий); 7. перстїнь; 8. кіс; 9. ручка; 10. рукодавник. II. Кушка, в ній брус. III. Бабка, на бабчери 2. IV. Греблі. 1. держівно; 2. розкїп; 3. валок з зубцями. V. Вили. 1. держівно; 2. роги.

*Кушка* (обр. 112. II.) се дерев'яний, вижолоблений стятий стїжок з *вухом* до зачіплення за черес; в кушку вкладає косар *брус*, яким острить косу, і *мусак* — кусень виточеної криці; як вухо кушки відорве ся, то кажуть: *вухо учвало сі*. Се злий знак, особливо для парубків; таким проповідують, що *пови́стнула* твоя *дівка ногу* або *учвала сі дорога до дітки*.

*Бабка* (обр. 112. III.) має *бабчёр* — дерев'яний затесаний фіст з вухом (до завішена) і *бабку* — залізне маленьке ковало устроєне туго у бабчарі; уткнувши бабчар у землю, *клепле* косарь косу клепцем на бабці, а *мусаком прівит* (рівнає) жало коси, аби добре і легко *рубала*.

*Греблі* (обр. 112. IV.) зложені з *держівна* і *греблітє*; грубший кінець держівна розколений на половину у *розкїп*, а сей іде у дві діри *валка*, на яким повбивані прямовисно рівні дерев'яні *зубці*.

*Вили* (обр. 112. V.) в *зелїзні* або *деревїнні*; *держівно* одних і других дерев'яне; дерев'яні вили закінчені двома *ріжками*, держівно у залїзних вилий називаєся *суло́*, воно входить у залїзну *тулію* (лїйку), від якої розходять ся чотири трохи вигнені тонкі залїзні *ріжки*.

На *перегною* — згноєній землі, роблять сіно два рази до року: раз на Івана — *сіно Іванішине*, воно довге, тверде, другий раз в осени — *отаву*, вона маленька, м'яка. Іванішого сіна дають зимою на *басарунок* — до подою, бо від него припускає корова *пильно* молоко; отавою годують телята, ягнята, кізлята; вони учать ся на отаві їсти, бо отава м'яка, *солодка*.

На *сухім* (негноєнім) поли, або у полонинах на *кішніци*, роблять сіно лише раз у рік, аж воно виросте велике, себ то між Богородицями.

Скошене сіно се *поліг*; воно не може висихати *валами* на землі, бо у горах часті дощі, воно би від землі випріло, тому кидають єго ще мокрим на *островіниці* — 2—3 метри високі смереки з сучем лише з дрібнішого обчімханам; на тім сучю затримує ся сіно, лежить лехко, вітер може його продувати, через що воно просихає, після того скидають його у *копиці*, де воно висихає цілком; з копиць зносять сухе сіно на *носільниках* — двох довгих дручках, до *стога до стоб'яна на з'їму*. Аби поставити стіг, затикають у землю *остреву* — 6—7 с'язінь довгий гладкий вершбк смереки. Забиваючи остреву у землю перев'язують її сіном, бо *голу гляба лишити*, а до перев'язаної не має *Юда* ніякого права, а як би не перев'язав, то може вихор сіно ухопити, або грім єго спалити.

До окола заткавої острови кладуть *п'одену* з каменя, вориня, сучя і т. і. аби сіно не лежало на землі, і від неї не *пріло*; копиці кладе челядина (обр. 111), вона до того має *сохтівніца* = *прикладніца*, а мушнина косять, обертають, громадять, загрибають *п'оволоки* (дороги, якими сіно носять і де воно губить ся), та мечуть вилами у стоги, де челядина держачись острови ловить сіно граблями, розправляє руками і придоптує ногами. Аби вітер сіно не *почів* (аби вершок не здоймив), сукають *колач із сіна* (довге перевесло), а челядина, що стоїть на вершку стога, *намікає* (намотує) той колач на вершок острови, що вистає із стога, і надоптує його добре; той колач хоронить і від того, аби дощ не *начурів* шо при острову у сіно.

Як стіг готовий, перекидують через него ливву; з одного боку стога держать ливву мушнина, а челядина спускає ся по ній другим боком у низ; прикладають також до стога гладку *носільинку* а челядина зсуває ся по ній у долину; дівки скачуть на бік, опираючись на носільинку.

Аби маржина не розтягала сіна із стога, огороджують єго *оплото* з вориня (обр. 113).

Через зиму осідає ся сіно під тягарем снігу і дощу так, що острєва стирчить далеко горі над стогом; такого сіна годі умирати, треба его рубати пилою.

Сіно носять із стогів до дому або на поле, де маржина зимує, у *петельках*, *цапарях* і *ключях*.

*Петелькі* се довгі грубі шнури зложені у петлю, якою накладане сіно стягають і по через плече закидають. Ними носять нараз небогато сіна і то лише з стогів, які стоять близько місць, де зимує маржина.

До дальшого *ношіня* служить *цапар* і *ключ*.

*Цапар* (обр. 114) се коло півтора метра довгий вершак смерічки, з якого обтісують гладко усї верстви сучя, полишаючи лише одну при грубшій кінці; тонший кінець — *шинар*, застругують пласко; набравши сіна *пластами* із стога, накладають пласти через шинар кілька треба тай проти чоловіка (сили его). притискають сильно ногами, аби пристало до верстви сучя, *рвкїном* (натиком у середині розколенім), аж він заскочить у *вїруб* шинаря; обмикавши сіно довкола, перекидають цапар через плече, на яке він вистаючою частиною шинаря опирає ся а сіно держать верства сучя і плечі чоловіка.

*Ключ* се значно більший цапар, в яким, коли вже сіно наложене пластами і придавлене розкопом, ідуть по під кінці розкопа, два патики — *нарїжники*, а по під кінці тих двох другі нарїжники, так що з надвіря тримає сіно верства сучя, а від плеча чоловіка простокутник утворений з нарїжників, що зложені поверх сіна краями пластів. Ті нарїжники не дозволяють, аби пласти сіна хилили ся над голову, та аби їх вітер з боків розправляв. З сіном у ключі маложнім (обр. 115) можна переходити хоть куди, воно дуже туго держить ся, з него не витрясе ся дорогою ані стебельце, хоть сіна тільки

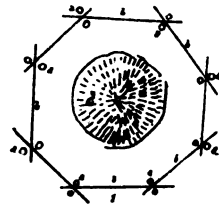

113 Опіт. 1. пліт; а) коли. б) воріня; 2 стїг.

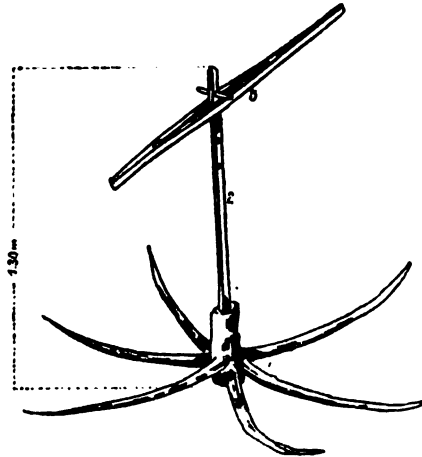

114. Цапар. 1. кальбуки; 2. шинар; 3. рвкїп.



115. Гуцул несе сіно влючем.

наложено, що чоловік угинає ся під тягарем. Ключами носять сіно з далека до місць, де зимувє маржина.

Сіно дають маржинї на *давани* — місци, де його скидають — а *тіршу*, те, що не їсть маржина, заґрібають і стелять під ківні корови, а звідси скидують у гній.

За *кошіня* платять косареви (против пори і робітника) по 30, 40 і 50 кр. на ґаздівськїм харчи, а по 50, 60 і 80 кр. на косарськїм харчи. Челяднї за *громажїня* по 20 25 кр. на ґаздівськїм харчи, а по 30—35 на своїм *амбу*.

### 3. Бутини. Сплавачка.



116. Гуцули підрізують смереку.

*бутинах* — лісах призначених на зруб, рубають старе дерево, що має лише у верхку суче, а понизше воно гладке. Властитель такого ліса наймає собі *завідцю* — чоловіка, який би усю роботу у лісі на себе *перебрів*; завідця годить собі *легінів* — Гуцулів, що можуть вже у бутинах робити, або на *деньки*, тоді платить їм проти робітника по 1·20—1·50 зр. а слабшим по 80 · 90 кр. за днину, або на *сикман* — гурт, на цілий час роботи, або від штуки зрубаного дерева.

До веденя *ревашів* — рахунків, хто, кілька днів, кілька дерева і пр. зрубав, назначують собі легіні: *рубльнича*, який на *шкаберкаа* (трі-

сках), осібних для кожного робітника, зарублює ножиком відповідні знаки, що служать до обчислюваня. Про ті реваші подам ближше при полонинах.

Угоджені легіні кладуть собі у лісі на осінь *луб'янки* а на зиму *комиби*.

На *луб'янку* бють у землю 4 сохи, вьжуть їх у горі кілєм а верх того вкривають лубем, яке привалюють камінєм, аби вітер лубя не зірвав. Боки луб'янки вкривають лубем лише від заходу і півночи, два другі боки лишають отверті. Під луб'янкою настелять сучя з фовю, моху і на тім сплять; перед луб'янкою горить ватра,

у якій варять їсти, сушать лудине, а вечерами гують собі до-  
кола неї.

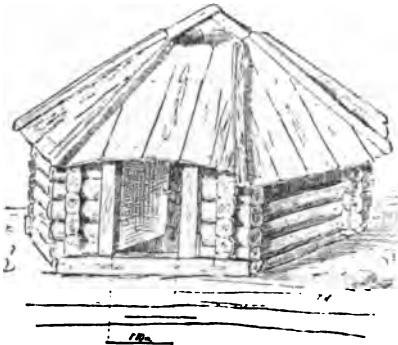

117. Колиба.

подвійні двері; задля того закладають в одній стіні шестикутного  
оструба одвірки на надвірні двері, а від кутів тої стіни оструба  
до середини дві стінці, а в кінці тих стінок кладуть другі одвірки  
на другі двері (обр. 118); частина колиби поміж дверима називає  
ся *хорімці*; у них держать воду, завішують по клинках *сарсаму*,  
а верх оструба хорімців складають пили. У колибі є *бита підлога*  
з *валобів* (внбракваного дерева), або земля вкрита лубем, аби від

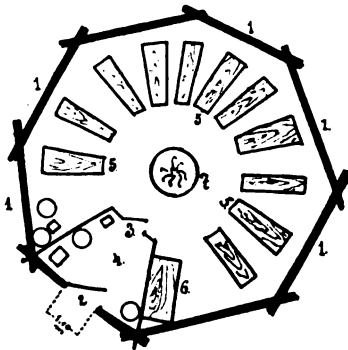

118. План колиби. 1. Оструб; 2. надвірні двері; 3. хатені двері; 4. хорімці; 5. подложя; 6. підложя за-  
відці; 7. ватра.

землі не йшла студінь; на підлогу  
чи лубе кладуть *підложя* — низонькі  
тапчани, зроблені также з валобів  
опертих на поперечних, у головах  
грубших а у ногах тончих низьких,  
*придінцях* — поперечках з кругляків;  
спати лягають на подложі вистелені  
фобю, головами до оструба а ногами  
до середини до ватри, вкриваючи ся  
сіраком або якою верінкою; підложе  
завідці уставлене коло стіни хо-  
рімців; у ногах подложів кладуть  
*заставки* з дощенок, аби не пекло  
у ноги від ватри; над подложями  
у головах прибиті полнички, де легіні  
складають свої *теркили* (річи); окрім того стоять там горшки, мука  
і т. і.

Укладаючи ся спати, завішують легіні сокири на клинках  
кождий над своєю головою, постели кладуть кінець голови, аби

На *колибу* (обр. 117) ста-  
влять на півтора метра високий  
шести, осьми- або дванайцяти-  
гранний оструб, який імшать  
добре, аби у *хату* не віяло;  
верх оструба кладуть кізля так,  
аби вони усї збігли ся у верху  
до куши (пірамідально); кізля  
укривають драницями або лубем,  
а верх сего смериковим сучем  
з фобю, лишаючи лише у вершку  
*провір* для проходу диму. У  
острубі нема вікон, лише низькі

підвійні двері; задля того закладають в одній стіні шестикутного  
оструба одвірки на надвірні двері, а від кутів тої стіни оструба  
до середини дві стінці, а в кінці тих стінок кладуть другі одвірки  
на другі двері (обр. 118); частина колиби поміж дверима називає  
ся *хорімці*; у них держать воду, завішують по клинках *сарсаму*,  
а верх оструба хорімців складають пили. У колибі є *бита підлога*  
з *валобів* (внбракваного дерева), або земля вкрита лубем, аби від  
землі не йшла студінь; на підлогу  
чи лубе кладуть *підложя* — низонькі  
тапчани, зроблені также з валобів  
опертих на поперечних, у головах  
грубших а у ногах тончих низьких,  
*придінцях* — поперечках з кругляків;  
спати лягають на подложі вистелені  
фобю, головами до оструба а ногами  
до середини до ватри, вкриваючи ся  
сіраком або якою верінкою; підложе  
завідці уставлене коло стіни хо-  
рімців; у ногах подложів кладуть  
*заставки* з дощенок, аби не пекло  
у ноги від ватри; над подложями  
у головах прибиті полнички, де легіні



не засихали від ватри, а онучі стелять під себе, лягають на них, аби їх дим не проходив, „бо від сего днуть ся онучі“.

Посеред колиби кладуть піч зложена з *підсинки*, з каміня і глини, верх неї чотири 8—9 цалів *грубих приголовників* — бервен, які вимащують з верха глиною, аби ватра на глині розложена ліпше горіла; підсинка на те, аби ватра не *імала сї* підлога. Дим з ватри іде *провірем* (обр. 117) у верхку колиби.

До ватри годить завідця *кайма́н* = *кальма́н* — такого чоловіка, що порядкує у колибі, варить їсти, рубає дрова, кладе через цілу ніч ватру, і то так, аби людей не пекло, тай аби не було студено у колибі, він за те спить у днину; окрім тої роботи лагодить кайман на запас: сарсами, топорнища, які укладає на *слембінні* коло димника.

До роботи у бутнях беруть легіні з собою: звичайні *сокири*, *дорньинки*, *кельгови*, *цапіни* = *сапіни*, *ґриффи*, *праві і калюхаті пили*.

*Сокира* (обр. 119) має: *обух*, *павуху* (береги довкола дери), *шию* і *плече з вістрем*; на вістрю є *носок* — кінець, що іде на двір, і *борідка* — кінець другий; до того *топорнище*.

*Дорньинкі*, се сокири на довгих топорнищах, спроваджені з Дорна — Ватри; ними стинають дерево.

*Права пила* (обр. 119. II.) має дві *ручницї*, в які входять вистаючі на оба боки *ручки*, *хребет* і *зубате вістрє* (для лекшої роботи вирубують легіні що 2 зуби); такою пилою підтинають дерево, аби вго звалити.

*Калюхата пила* (обр. 119. III.), у неї вистають ручки лише до гори, а зуби всі острі (невиломлені), нею ріжуть дерево в попереk.

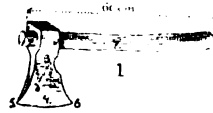
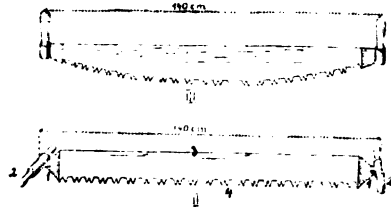

- 119 I. Сокира. 1. Обух; 2. павухи; 3. шия; 4. плече з вістрем, у якого є носок 6, і борідка 6; 7. топорнище.  
II. Пила права. 1. ручницї; 2. ручки; 3. хребет; 4. зубате вістрє.  
III. Пила калюхата.

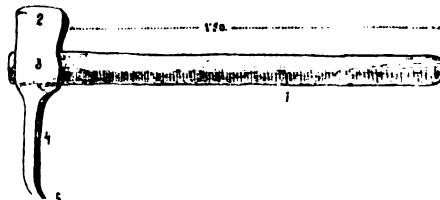

120. Гельгів. 1. топорнище; 2. обух; 3. павухи; 4. фавда з дзюбом 5

*Гельгов* (обр. 120) має довге до пазух сягаюче грубе топориче, на яке він набитий; у него є обух, пазухи і 50—60 см. довга *крижева* — на 4 боки однако широка *фавда* з *дзюбком*; зачепивши дзюбком гельгова тягнуть ковбок на *пільгу* — рівне місце, або відвертають его на рівнім місці на бік.

*Цапіна* = *сапіна* (обр. 121) теж залізна; замість обуха має вона низоньку, широку *п'яітку*, до того широче вистаюче *плече*, в яке входить долішня частинна топорича і кінчастий правий *штіль* з *палем*;

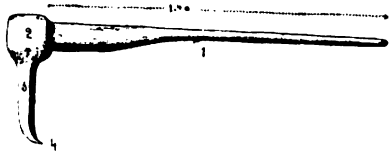

121. Цапіна. 1. топориче; 2. плече з п'яіткою; 3. штіль з палем 4.

через що і ціла сапіна лекша; нею підтягають ковбки на спадистім місці у гору.

*Гриф* — залізний кіл з довгим на 1·5 м. держівном; ним підважують або *гукують* (тручають) ковбки.

*Раки* — (обр. 122) — (підкови під подошви) залізни на 4 до 6 *зубців*; раки прив'язують до подошви чобіт чи постолів, аби не совгати ся по леду та совських деревах.

Дерево держить ся *коренем* у землі; частина его при землі се *гузір* а горішня частина *вершівк*; сам верхній кінець смереки се *когутик*; що року приростає один когутик і одна верства *сучя*; когутик закривлений се *кудрик*; дерево укрите з верха *корою*; вона облуплена називає ся *луб*, *лубийи*; під корою є *нізка* (сам-

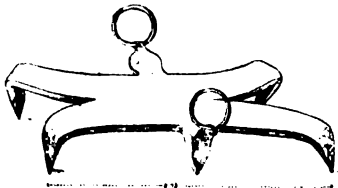

122. Раки.

*біум*), а під сею *трупіна*, на якій видно *літа*; в самій середині трупіни є *серце*, тому і називає ся дерево з середини: *сердешине дерево* = *сердешник*. — *Пень* се той кусень смереки, що лишає ся при землі, як смереку зрубують.

Молода смерека до 1·5 м. висока се *гаджучка*, а *гаджуга* — смерека, до 3 метри висока, висша — *смерека*, а така, що має суче лише на вершку се — *сігла*; *суче* (галузе) смеречини росте у *верствах*, а кожде суче з дрібнішим творить один *пласт* (воно розстелює ся пласко); на сучю росте *фбля* (шпильки); сухе суче без фої се *фборост*; *сук* се пласт обчімханий із дрібного сучя; *ломіджа* се поломане сухе суче (форост); усохла смерека се *шушиця*; аби з смереки зробити шушицю, треба лише кору зі споду смереки *учерти* (обдерти). — *Вівороть*, се смерека, яку вітер повалив. — *Корода*, се дерево дуже суковате. — Так і у ялиці.

Смереки ростуть у *лісах*, *гаджуги* густо у *квічорах*, а *сігли* зрідка у *сіглах* — темно-зелених лісах, названих від таких смерек.

Груба стара ялиця се *башта*, а ліс такий *баштанник*.

Дуб і інші листясті дерева мають *гіля* а єї *гілечка*, а на гілечках — *ліств*. Ліс, де ростуть дуби, се *дуброва*, *дубровина*, а де росте бук: ліс *буковий*, *буковина*, *буковинка*.

Того дня, як колиба готова, а з сям поря легіням іти до роботи, не сьмів ніхто вийти з колиби на двір, аж перший вийде завідця, помолить ся на дворі, затеше три рази у перше-ліпше дерево, поверне назад у колибу і тут покличе на людий, аби лагодили ся до роботи; скоро легіні готові, випроважає їх завідця з колиби; на дворі поздоймають усі кресавні чи шапки і йдучи за завідцею молять ся голосно. У перше дерево в бутнах рубає завідця три рази, причім падуть легіні на вколішки, говорять в голос Отче наші, кінчачи словами: „Єк Господь Бог допоміг нам в мирности зайти суда, так Господи Боже допоможи цесу роботу доробити і до дому зайти усему народови тай мині“.

Тепер забирають ся легіні до роботи; аби работа щасливо йшла, мусить щасливий з поміж них її *счинати*; а щасливий той, що вже у бутнах робив, та якому дерево ішло рівно, гладко, не підкакуючи; такий щасливий називає ся *счинанник*.

Дерево *підрубують*, або *підрізують* (обр. 116). Підрубують дорняньками при землі двом людий, а як воно дуже грубе — четверо, тоді 2 з них стає з одного боку, а 2 з другого; ті, на котрих бік має дерево повалити ся, рубають низше і *велику тріску*, через що буде більша *ствєть* (ширше і глибоше зарубають), а ті з другого боку рубають висше і *менчу тріску*.

До підрізуваня дерева служать поперечні пили; як має дерево звалити ся у долину, ріжуть його з гори, а як воно має упасти під гору, підтинають дорнянками з гори а підпилюють з долини і *підгоняють клинєм*.

Скоро повалить ся смерека, *строжаєт* її — обтинають суче лишаяючи з него 2—3 цілі при пни, і беруть ся до *лупління*; задля того *напорюють* смереку — стесують з неї вздовж сокирою луб широкости вістря сокири, і зараз луплють її, потім лишаяють на 14 днів, аби схла.

Тепер наступає *відтін*: легіні оброблюють гладко полишені кусні суча, міряють сажнями довгість зваленого дерева і перепилюють на *ковбки* і то на *третякі* (3 сажні = 6·70 м. довг.), *четвертакі* (4 с. = 8·70 м.) і *куцки* (4·70 м. довгі). — З одной смереки може бути один четвертак і один куцик, а як смерека від пня гнила, буде з неї лише один третак і один куцик, а часом лише куцак, як

вона *боргáва* — в середині спорохніла; може бути і так, що сме-река від гори спорохніла, тоді не буде куцика, лише четвертак або третяк. — Позістали вершки дерева та суче розрубують, скла-дають у *моги́лу* — у *лім*, тай палять у лісі.

По відтині йде *обгін*, значить *спрѣтувана* усеґо дерева у *во-роахи* = у *стрип* — на купи, *раґашáми* — дорогами, до того дїбра-ними; сю роботу роблять в часї посухи, аби скорше і лекше було, *як упаде погода* (дощ, сніг, голоморожа) дерево гонити; до такого спрѣтуваня стає 2 людей з сапінами, а третій з колом; сей має також путню з водою; ті з сапінами тягнуть дерево а третій під-трочує його колом кроплячи водою; від неї стає дерево совське, воно посуває ся лекше за сапінами. Як є до того дорога, вивозять

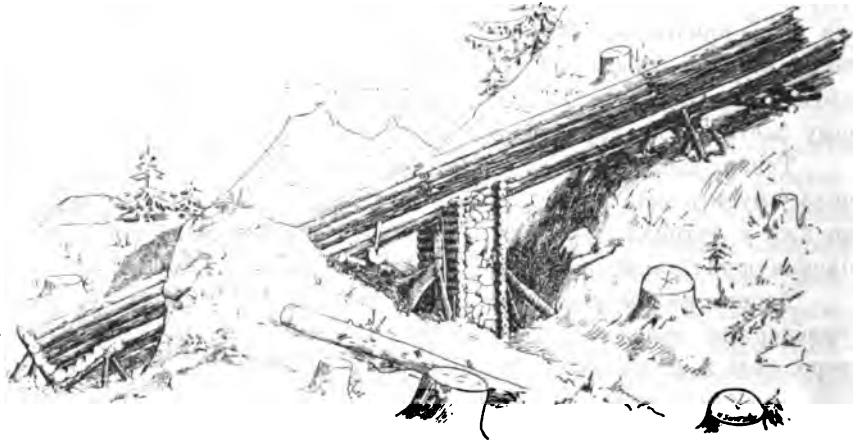

123. Ризв. У горі опирають ся ризини на *пільгах* — ковбках устелених просто на земли; понизше підперті ризи ворами, а дальше над *сзѣром* кашпцею, з відки перебігає риза через перекопаний горбок; у долині перетяті ризв в попереґ, аби мож побачити, як ідуть ворі і як опирають ся на них ризинки, аби утво-рити жолоб, яким посувають ся ковбки.

дерево корчугами до ріки, а як ні, то спускають у долину *стелин-ками* — 2—3 ковбки примцовані один до другого; по тих стелинках пускають *біліяну* (окороване дерево) аж до *ризий* (обр. 123) — широких жолобів устелених з довгих вібляків.

Для уложеня ризий роблять легіні насамперед *дорогу* від місця, на яке постягали зрубане дерево або спустили його стелинами аж до *стїля*, звідки вивозять дерево на *корчугах* до ріки. *Дорога* під ризи мусить бути так дїбрана, аби ризи ішли все під тим самим нахилом, через що мусить дорога іти то просто то у закруті і пере-бігати часом кілька кільоґметрів стоками гір, долинами, по над *сзѣ-рами* (парови), потоки, *жолбини* (долинки межи двома горбами) і т. д.

Аби здовж обраної дороги устелити ризи, треба вперед поперерубувати *ломи*, розкопувати горби, зрівнати рови, потому здовж так приготованої дороги класти *ворі* або *кашиці*; *ворі* (вір = нечищений кінь, польс.: *kozły*, нім.: *Böcke*), се кусні ковбоків оперті лише з одного кінця на двох *лабах*, вбитих міцно у землю; такі ворі уставлені лабами від себе на боки, а фостами до себе; *кашиці*, се підпори зроблені з двох прямовисних стій з круглого дерева, підпертих з надвіря *медведями* (великими ворами) — місце між тими стінами закидане камінями; і на кашицях уставлені ворі; по ворах устелюють *ризви*, дерев'яні жолоби, зроблені з *ризінок* — вібляків призначених на те; устелюване починає ся від землі, де ворі фостами сходять ся; відси ідуть ризінки вже *з-погова* — похило, по ворах, до яких вони прибиті *тиблями* — дерев'яними кілками; ризінки, що ідуть *з-погова*, називають ся *облогами*, вони грубші від долішних ризінок, і служать на те, аби ковбок не вихопив ся на боки; ворі висші або низші, залежно від терену. Ризи аладжені так, що, чи вони ідуть просто, чи у *закрут*, то довгий ковбок не спинить ся, але біжить далі у долину ризою.

Вздовж ризий стоять *шихтарі*; один з них *кропівник*, має у руці *черпак* (обр. 124) з ручкою, на роті *нарубленою*; черпаком *сїс* він воду

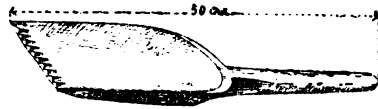

124. Черпак.

по ризах, здовж яких покопані кернички; від води стають ризи літом совські, та не запалять ся від тертя, а зимою накидують ризи снігом, від чого ловить ся на них *поледиця*, по якій біжить ковбок дуже борзо з далека аж на великий *рагаш*, де в *столці* — місце виложене вібляками, аби ковбки, що летять з силою з гори, не вбивали ся в землю, лише відскакували від стілля; при стілля з далеку стоять люде, вони відвертають на поклик: *Гой на* або *Гой враз* усі разом калговами ковбок, що спустив ся у долину, фостом на бік; се тому, бо як би другий ковбок трафив тому, що лежить, у *чоло*, то оба розлупали би ся на *нінашо*. Люде, що пускають ковбки з гори кличуть: *клейгов*! на те, аби шихтарі тай ті, що у долині коло стілля стоять, утікали, стерегли ся і ховали ся, аби їх не вбив ковбок, що летить ризами з гори з незвичайною силою і пруткістю; нераз лучає ся, що ковбок такий вискочить з ризи, полетить далеко в бік з силою, яка розторощує по дорозі усе, що подибле. На згаданий поклик *клейгов* відповідають уперед ті коло стілля, на знак, що упорали ся з відверненням ковбка, *кінатог*! Сей поклик повтаряють шихтарі один за другим, а коли

последній на самій горі його повторить, пускають другий ковбок. В часі, коли долішні відвертають ковбок, *сів кронільник* воду, шихтарі дивлять ся, чи не поповане що на ризах а ті у горі притягають нові ковбки з малих рагашів до ризий. Як що поспеує ся, чи на стілци, чи коло ризи, кличуть зараз одні до других: *габбів!* на знак, аби не давали нового дерева, аж буде усе поладжене. Аж на поклик *кінатів!* і на відповідь *клейгів!* пускають другі ковбки.

Як уже усе дерево *видане* ризаами, то відривають ризівки від ворів почавши від гори, і пускають їх у долину аж дійдуть до тих, що уставлені при стілци. По ризах лишать ся лише сліди земної роботи.

Чинність спусканя ковбків називає ся *совало*.

Як упорали ся люде з совалом, то звозять ковбки *корчугами* до ріки; *корчуги* (обр. 125) се сани з дуже короткими (1 м.) сильними *корсами* звязаними двома грубими *насадами*, що запушені

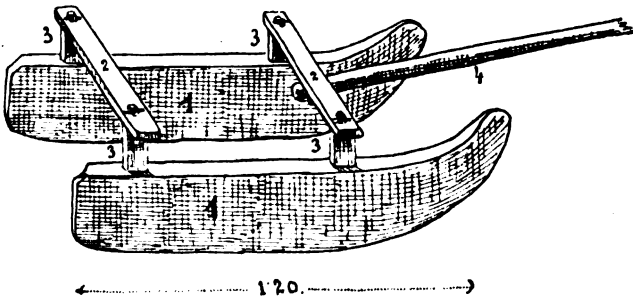

125. Корчуги. 1. корси; 2. насади запушені у *копиль* 3; 4. дишель.

у *копиль*; передом корчуг іде *рудá* = дишель з штельвагою. На такі корчуги кладуть дерево, по 3—5 ковбків гузаром, а верхки їх волочать ся за корчугою; до тих верхків прибивають *бігуні*, по

одному до кожного ковбка, так начіплять їх нераз і 20, особливо як дорога *спосібна*; бігуни вють ся за корчугою по легких закрутах так далеко, що нераз корчуги не видиш, а лиш ковбки немов вужі сунуть ся уперед; се, розуміє ся, лише зимою, як дорога добре снігом устелена і збита.

Над рікою *бгають* (перебирають) і *миглюють* ковбки, значить складають осібно третяки, осібно четвертаки і т. і. у *миглі* (куши). Ті, що миглюють дерево, називають ся *миглаші*. Перебрані ковбки кладуть на зарінок, а як той повний, пускають *гать*, якою горі заставлена ріка; вода, що *вненапа* і з великою силою приходить, творить *півань*, а тотá забирає ковбки, зложені на зарінку, і несе їх аж на *пристає*, де у ріці є вже з допливів велика вода.

**Сплавачка.** Як при приставі в *трачка* — *фірас*, де ріжуть тертиці, то виловлюють туди ковбки, кілько їх треба, а решту — *мбрфу* збивають у *плоти* — *дараби*. Задля того ловить кожний керманич для себе при повени ковбки, які вода несе і які собі сам вибере. В перший ковбок, який хоче брати, затиная у чоло вершака два рази сокирою на-вхрест, потім *кочбє* того дерево з води на *пльги* — на два ковбки при березі в поперек ріки уставлені; як *напльжить* (накочав) собі, кілько йому треба на одну *тальбу* (обр. 126) — частина дараби, якої широкість залежить від широкости й глибокості ріки, то *підчулює* — стинає зі споду укусом, кожний вершак ковбка, аби він чолом це вдарив у камінь, після чого затиная кожний вершак три рази на-вхрест, *ирстячі* того дерево словами: „Во імя Отца . . . . . Аминь“. Тепер заверчує у крайні ковбки *розкруте* — молоду смерічку печену у вогни і коло вогню кручену, і запліщує того розкруте до одного з дальших ковбків; а від сего бє розкруте дальше, так що поробить з тих розкрутів

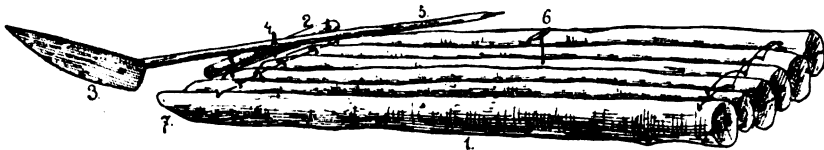

126. Тальба. 1. Ковбки підчулені від чола 7; вони повязані в поперек розкрутам; 2. столец, в яким ходять на сворени 4. керма зложена в дошки 3. і друга 5; 6. свердел або сохар.

*ланц*, який вяже верхки ковбків; в ковбках, до яких розкрути не прибиті, а лише над ними переходять, бє по при ланц *стражі* — *клюкі*; таке легке сполученє придержує ковбки разом, окрім того дозволяє кожному ковбкови з осібна, розсунути ся, піднести ся, як ідучи водою, натрафить на *скоки* — вистаюче каміня. Гузарі ковбків цілком не сповні з собою, бо вони грубші, підносять ся або розходять ся більше над каменем, як верхки.

До першої так зложеної тальби робить керму; вона зложена з *дошки*, якою *відвертає ся* воду і з *другаря*, що *своренєм* ходить у *стілци*, який зроблений на самім переді тальби; коло керми вбиває керманич *сохар* — кавалок розсохатого дерева, на яке кладе всю свою *теркілу*. Так зладжену тальбу стручує тепер з *пльги*, спускаючи її вершаками на воду; до тої тальби зсилює *гакарями* — міцними розкрутами, другу, а як годен вести, ще і третю. Кілька тальб зсилених одна за другою дають *надовжницю*; 20–30 тальб одна за другою дають *гарєм*, ним може

іти на Бистреци, як невелика вода; дві тальбі в ширш збиті се *нашириця*; *ківетора* =  $\frac{1}{2}$  тальби. На кінцевій тальбі кладе керманнич другий столець і лише одну керму; до крайного гузьяра присилує *цвайку* — довгу смерекову жердку, якою притримує до берегу дарабу, аби її вода не взяла.

До *збиваня* одної дараби потребує звичайно 2 дні, а пускає ся з нею долів рікою аж тоді, як друга повинь прийде (із розгаченої горі ріки). До одної дараби стає тільки людей, кілько є керманнй у ній.

Як мають *пущати дарабу долів*, то держить один керманнич за цвайку, другий іде по дарабі з сокирою у правій руці і зачинаючи від крайного ковбка, перехрещує до сходу сонця кожний



127. Гуцули гонять дарабу.

ковбок *ніском* (носом) сокири і каже: „*Як я вас тепер усіх назначив, так поможи мні Боже відвести вас туди, куда гадаю*“. Потім затинає три рази сокиру в середній ковбок на-перед себе, бере за керму, а тамтою кидає цвайку вершаком на перед дараби, скаче на ню і хапає керму в руки; пускаючи ся долів водою говорять оба молитви в голос, в часі яких, як і взагалі на воді *не вільно Матку Божу згадати, бо вона важит на чоловіка, аби з него був потопельник, бо то її душі; найбільше треба згадувати св. Николая, бо він помагав при воді найбільше*.

Дараба (обр. 127) іде вершаком за водою (на перед), а гузьярами у *стріть* води, через що бє вода у чола гузьярів та тручає



дарабу на перед; вершаки, зі споду підчулені, пересовгують ся легко по камінях, яких оминути не можна.

Досвідчений керманич, що знає усі закрути ріки, усі плиткі місця, на яких би дараба могла осісти, всі *скоки* у воді, о які розбити ся може дараба, держить керму при передній тальбі, показуючи *гетажеви* — тому, що держить задню керму, чи і куда нею повести; керманич мусить бути сильний чоловік і завше притомний; він спочиває лиш на хвильку там, де вода глибока, супокійно пливе а русло без закрутів; при задній кермі може їхати будь хто, *навіть Жид*. Керманич знає добре, куда у воді *стробя*, де яка загата, де камінь (у ріці) *ловит* дарабу; він везе дарабу аж до дальшого приставу, де вже ріка ширша, глубша; там збивають по кілька дараб разом у одну *плоть*.

За сплавачку платять або від ковбків або від цяля перевезених ковбків. І так платять Жиди за перевіз із Жабя до Кутів 7—8 сяжінь довгого, а 8 цалів у вершаку грубого ковбка (*платви*) по 30 кр., а *Прусци* (Прусаци) від цяля 7—8 кр. За крокви (5—6 сяжінь довгого а 6" у вершаку грубого ковбка) платять жиди 25 кр., а Прусци 5—6 кр. від цяля; за *змітник* (4—5 сяж. довгий а 4" в вершаку) Жиди по 15 кр., а Прусци по 10 кр. Ціна тотя зміняє ся як до пори, води, потреби; до платні сеї додають 2 цвайки, столец, 2 колі (якими треба нераз сплав підважити, як задержить ся на скалі) і дошку на керму.

За тоту заплачу мусить керманич (-чі) одной повени выловити ковбки, і збити дарабу, до чого потребує 2—3 дни, і чекати на другу повинь, аби пустити ся зі сплавом. Як щастить ся, то сплав заїде з Жабя до Кутів за день, тоді може заробити 20—24 зр. на 2 керманичів, а як трафить ся *загата* (перед ним розбив ся сплав і загатив ріку), то мусить чекати нової води, збивати розбитий сплав, так, що не одному за ті самі гроші прийде ся і 14 днів постояти по берегах, завім доведе дарабу до приставу.



#### 4. Полонина.



128. Вівчери на полонині під г. Хомяком.

**Полонини** се то рівні, то горбоваті, то хвилюваті обшари високих гір, що від осени до половини мая, вкриті снігами, стоять безлюдними дикими пустями, а скоро тільки літом повіють теплі

полудневі вітри, топлять ся сніги, гори зашумять тисячами потоків, і ті, передше снігові обшари покривають ся густою, буйною травою, на зеленім тлі якої змальовує ся живий килим гарних гірських чічок, — *полонина закосічить ся*, — а за тим закипить на тих обшарах живе тисячів овець, коров, коней а по при них і тих, що *сокотять* найбільше гуцульське майно — маржіву.

Властителями — *депутатами* полонини були до недавна Гуцули; тепер перейшло багато полонин і то найкрасчих на власність *поганої віри* — Жидів.

Кожний депутат призначає одну частину своєї полонини на *пасовиско*, а другу на *кішніцу*.

*Пасовиско*, се частина полонини посеред лісів, жеребу, зрубів, зломів, каменя, де не можна косити сіна а тільки випасати маржину; скрізь по потоках пасовиська покладені *корита*, якими *простує* вода з чуркалів, або менших потоків, до дерев'яних *жолобів*, з яких п'є маржина.

Посеред пасовиска вибирає депутат *найзачиніше* місце на *стоїще*; воно повинно бути легко доступне для вівчарів і маржини, охоронене від вітрів і через те догідне на нічліг та приступне для *мішеників* і їх коней з *тёрсами*; коло стоїща мусять бути і жерело *ладної води*; стоїще не може бути на *сукровищи* — місці, де когось убито; сукровище пізнати по тім, що там збігають ся вівці, та ревуть; — посеред стоїща росте з рідка *хихлате смерече* = *кумбук* — смерека, якій утято за молоду вершак, через що вона не росте більше у гору, але розкладає ся в шир — стає хихлатою; така смерека поросла у горі дуже густо сучем, а долом *фборостом* — су-

хим галузем, з якого звисає довгий *мох* (*Usnea barbata*), через що така смерека густа як *руно на вівці*; її не повалить вітер, бо вона низька; підню ховає ся маржина від *пльови* — бурі з дощем, і перед сонцем, що в полудне дуже *пріє*.

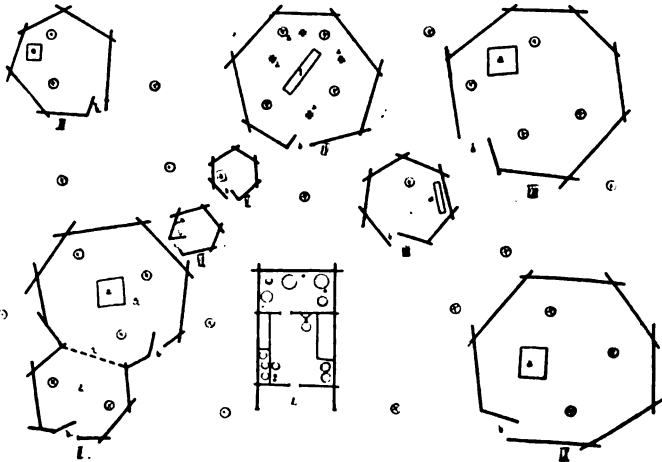

128. Стоїще. I. Стая. II. Кошара для овец, в ній: 1. стружка, 2. загорода перед стрункою, 3. загорода за стрункою; III. Блівник; IV. Загорода до подоя коров, посеред якої 1. жолоб, 2. ключі на телята. V. VI. Телятник VII. Загорода для худоби. VIII. Куча для свиний. IX. Стадарка = кінник, - а. завагри; б. ворота, + кумбук. Так виглядало в р. 1878 стоїще на полонні Лудовій, власности Стефана Вілоусяка з Гриняви.

На таким місці стоїща, куда би людям було сухо зайти, звичайно на боці, аби те місце не згрузила маржина, кладе депутат *стаю*, а трохи подальше осібні загороди на кождий рід худоби, і так: *кошэру* на вівці, *тельйтник* на телята і на *наэимки* — телята, що вже перезимували; *стадарку* = *кінник* на коні, *блівник* = *влочёр* для ялової худоби, *кучу* для свиний; окрім того

осібну загороду для подорожжів — а осібну для усього товару, яку в Яворові називають: *окіа*, в Жабю: *богобрига*, а в Перескулях: *вакбрия*. До кожної кошари ведуть осібні *ворота* — *обвін*.

*Стан*, покладена з оструба як хата; вона без вікон і без стеліни; поверх оструба ідуть кізли, вкриті драніцями; в приляску в діра для проходу диму; до стаї провадять тільки одні двері. Шарокість стаї (рис. 130) висить 4-50 м., довгість 10-10 м., остріб тою висіють перед дверми піддаша без оструба 2 м.; самі остріб 2-м.; високий. Нутро цієї стаї поділене на дві частини: *ватарнико* 5-60 м. довгий; він без стеліни, і *колюра* 3-50 м. довга.

Під бачими стінами ватарника покладені *пирокі* лавиці; а поверх тих лавиць у горі *пріокіті* полядї; на лавицях постіль для



130. Стан на полонині Кидроватій на горі Ротило. — У піддашу стоїть ватаг.

ватага застелена фосою; сіном, веретом; а на полицях м'яка, фляшка, сіль, лижак і т. і.; від входу по кутах ватарника стоять: путна на молоко; табодні з гуслячкою; сирваткою і т. і. над боднями висять сита, на клинці лудина, *крес* та що. Майже посеред стаї го-

рить *в'атра*, а над нею уставлений *верклюг* (обр. 132) з кітлом завішеним на кужбі; верклюг уставлений при стіні, що розділює ватарника від колюри; за допомогою верклюга можна котел привести над ватру або відсунути від неї, окрім того завісити його нижче або висше над ватру; верклюг зроблений з круглого грубого 2-м. високого стовпа, що обертає ся у катанці і в гужві, яка притримує його прямошено при острубі, що ділить ватарника від колюри; до того стовпа задовбаний позем, в вискоеті коло 2 метрів, власний *верклюг*, заведений з 2 простих сильних вершаків або з одного грубого продебаного, посеред якого завішена заклебучена *кужба* — *берубла* з кітлом; як треба, то можна котел відсунути на

бік від ватри, подуваючи то вправо то вліво верклягом, який обертає ся враз з стовпом; колиж треба висунути котел наперед або в зад, то пересуває ся туди берфелу, що ходить поміж двома вершанами або в продовбанім місци; аби котел піднести у гору або опустити лишаше над ватру, на то продовбані у берфелі діри, якими переходить чіп, що піддержує берфелу на верклязі.

У *коморі* стоїть брндая, бараболя, мука, будай й инший добуток та потрібні половинського життя.

Піддаше має сталіну, на якій сушать ся будзи.

Усі загороди обгороджує депутат 2-3 метри високими *дінницями*, спорядженими з *ломів смерік*; задля того провалюють вівчарі зрубані смереки гвадож границі загороди одні гузарями, другі вершаками до себе; сучє тих смерік обтинають укїсно, лишаячи довгі *спіці* — кусні галузя; зрубане сучє паде поміж спіці, що стирчать тепер остро в гору; так роблять против медведя, аби не міг перелізти через дінницю; а як коли і поважить ся, то ступаючи сучєм, ломить його, наробить трескоту, будить псів і людей, а ті проганяють його. Старі медведі мудріші, вони наловять *строңу* — куцу, моху у кожду лабу і так ідуть верх ломів у кошару; їх не чути тогда, бо сучє не ломить ся; як лише перелізуть через дінницю, кидають мох, а ухопивши вівцю утікають з нею, та хоть тогда спуджають вінці та нароблять лому, побудять псів і людей, то медведя уже „не зіпре і не име ніяка сила“.

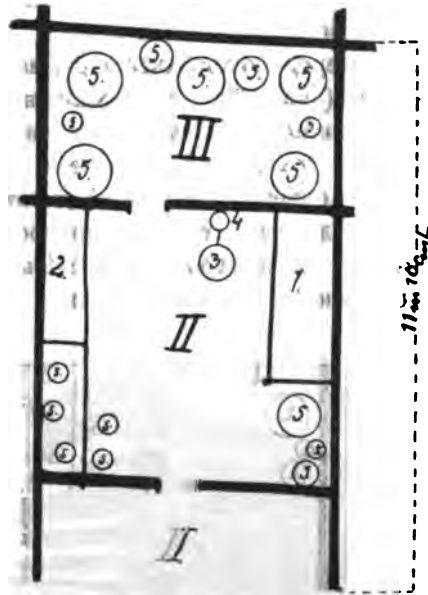

131. Шлян стаї (обр. 130). I. Піддаше. II. Ватарняк. III. Комора; 1. 2. лавиці; 3. ватра; 4. веркляг; 5. бодні, берфеліці; і т. і.

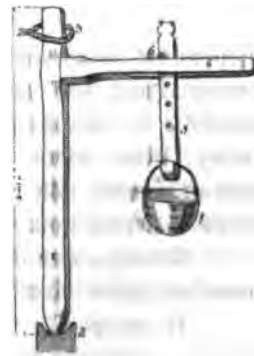

132. Веркляг. 1. Стовп; 2. каганец; 3. гузва; 4. веркляг; 5. берфелу; 6. чіп; 7. котел.

Рідко який депутат кладе вориня на околу загородий, раз тому, що не можна кіля вбити глибоко в каменисту землю, і лекше медведеви через вориня перелізти, а друге тому, що до тої роботи треба багато людий, а дївниці з *ложу* зроблять пастухи самі.

Серед кожної загороди кладуть вівчарі для себе *стайкі* = *зіватри* (обр. 133); се похилений дашок вкритий лубем та привалений камінем, що опирає ся на чотирох, з переду висших а з заду низших сохах; у стайки нема звичайно бічних стїн а се тому, аби з неї можна кожної хвилі дивити ся на усї боки загороди. У такій стайці лагодить собі вівчар постіль, бо на землі годї спати, — *дощ підмив* би вівчара. На постіль бе вівчар з тої сторони стайки, де вона висша, дві низькі сохи у землю, і лучить їх *сволоком* — по-



133. Стайка вівчарська.

перечним вібляком, а з противного боку стайки, де дашок спадає низько, накладе великого каменя; верх сволока і каменя покладе *вілоби* — поколені грубі дошки смереки, а верх них *намостить* моху, сїна, сучя з фовю, аби мягко було спати; довкола стайки копає рівчик, аби вода не йшла у стайку, але спливала гет; в ночі горить перед кожною стайкою ватра.

Кошара для овець передїлена на дві частини *стрункою* — місцем де доять вівці: кошара перед стрункою і кош. за стрункою.

В загороді, де доять корови, уставлений по середині жолоб під дахом; тудя дають коровам в часї подою *басарунок*.

Кошари треба нераз перенести, навіть того самого року на друге місце, а се тогди, як маржина вимісить землю, згрузить її, дощ сполоче глину, а з землі стирчить лише остре каміне, на якім не

може вже маржина перепочивати. Як стоїще тверде, можуть на нїм стояти кошарн і 3 роки, довше нї. Місце, де передше стояли кошарн, називає ся *старе стбіще*; на нїм виростає з часом найкрасша трава, бо воно добре вигновне; як земля вирівнає ся, косять там сіно.

Деякі депутати закладають від разу два стоїща: одно на *затїнку* — в рідкім лісі, друге на *осовній сонця*; у стоїщи на затїнку припочиває маржина, як на дворі *дощівно* та холодно, а як *вєреме*, то у тім на осовній сонця.

*Кішниця* се гладке поле, поросле буйною травою до *кошїня*. Вона огорожена плотом з вориня, або *лб.мом* — проваленими смєреками. Песеред кішницї стоїть *зимарка* з *колешнїями*; зимарка се звичайна стая, або хата без печи, у якій живуть ті люде, що приходять із села робити сіно; на кішницци стоять стоги з сіном, огорожені *бл.отом* (див. сінокоси); сіна того напряче депутат в осени, аби було чим годувати маржину, занїм весною другого року буде добра паша, або як часом і у саму Петрівку *упаде зимá* та лежить через кілька днів; бо зима (сніг) *лбвить* ся у полонинах дуже скоро, а тогди треба заганяти стрижені вівці у колешні, покладені при зимарці; там треба їх тай усю маржину годувати *напрїятим* сіном так довго, аж *зимá* зчезне.

**Ватаг і його люде.** Скоро лише настане весна, *виріжєє* сї депутат або его *паштър* — *наємец*, у полонину на *весновань*. Він годить собі на *ватага*, статного, порядного газду, який забезпечив би своїми заходими *мішєвникам* обіцяний *дат*, а депутатови найбільший хосен з полонини. Деякі властителі полонин ватагують самі.

*Ватаг* — найстарший на полонині; він порядкує там усїм: людьми, маржиною, молоком, визначає, куда кому пасти, скликує на обід, вечеру, розділює поміж *мішєвників скóром*; його й слушають усї і в кождїй справі. Ватаг має *нагїлтити* депутатови людин, або добирає собі сам таких, що зможуть за цілий час випасу *чисто сї обходити*, аби сї *нї за кого не винували* (аби здержался від челядини), бо як би ся такий трафив, що буде заходив собі з челядиною, то той мусить мати шкоду в худобі; окрім того не сьміє пастух з перед другого що небудь украсти, бо худоба зараз розриває ся, губить ся по лісах; в кінци мусять се *бути люде, що умїють з собою в мирности жити*.

З поміж таких добирає ватаг собі людин відповідно тому, до якої худоби надає ся полонина, та против того, яка вона за велика; він годить *вївчєрїв* до дїйних овець, одного на *сотчє*, *боггарїв* = *гайдеїв* (вони кличуть: гайда гей!) до товару, *стадаря* до

ковий, *молочар*, до ялового *дубу* (ялових овець) і до баранив, *сміч-мика* до янят, *свишар* до свиней, *телячар* до телят, *квогар* до кіз, *нічка*, що вартує у снахи, *спушар*, що носить воду, дрова до ватрів, та все їх піддержує; він тому спушар, бо все замалцеший у *спуші* — понеді.

Усі: тоті люде ходять на полонні у *мазанжас* — білю вивареним у маслі і лею; шід мазанкою тіло біле, його не ловить ся ні-яка *огидь*; в одній мазанці ходять вівчарі через ділий час свого побуту в полонні, бо там нема кому біля прати, а тим менше достатчувати чистого. Як пригрівав сонце, то в мазанці дуже перячо, а в часі холоду вераз так зимно, що мало шкіра не шотрікає.



134. Гнат Стефурек Федорунчуків з Жаба, ватагував-втр. 1899 на полонні Бидроватій.

Депутат дає нагиленим людем *сем-брилю* — винагороджене в натураліях або *заплату* в грошах. Ватаг та старший вівчар беруть 5–6 бербениць бриндзі (бербениця вартости 8–10 зр.), або готівкою коло 50 зр., до того одні постоди на місяць, харч і вільний випас своєї худоби; молодші пастихи дістають по 3–4 бербениць бриндзі, або грішми 25–32 зр і харч; лише бовгар дістає все заплату: коло 8 зр. за місяць і харч.

**Веніване.** Перед св. *неділею*, значить перед зеленими святами (коло  $\frac{20}{5}$ ) вівчарі депутат на полонну марашину своєю та тих, що йому своєю повірили; тово для стріляють, трембітають скрізь по горах, вівчарі трубять у роги а те все на знак, що настав час *спірінжети* сі у полонну. Челядь обліває тоді вівчарів водою, «аби вівці молока борато давали».

Ватаг іде з одним або двома пастихами наперед, аби у стаї і чини своєю усе приладити, замім маржина встиче шпати. Пий-пийши до стаї, отирає ватаг двері і промовляє: „Декую Господу Богови, що Господь Бог допоміг, аби я у тебе ввійшов у мирности, в радости, так ми Господи Боже допоможи з тебе зійти у мирности в радости. Як мні Господь святий допоміг яму перезимувати, так мні Господи святий допоможи літо зєралітувати, товаришам моїм та всему народови православному“. І помолити ся скидає терналу у кут, заходить шо за заватру, затинає на відлів оокрею у стїну



і кидас на давше ватрище підкову, кажучи: „Ти вже в дуста піхана і бита і ще не згорела; тепер маси горіти; — піхати, доплати тебе ніхто не має“!

Тепер бере ся зробити *живу ватру*. Задля того вишас по кусневи *векелій* — *губки*: у оба кінці розкошеного патика (губку таку мусить ватаг дома виварити: у луві з сирої буквою губку через цю вона м'якне, а скоро висохне, товче її добре; аби стала податна); один кінець патика приширав ватаг до одвірка стаї, а другий до лодви, яку придержув пастух; в около того пеземо стоятого патика *перемітує* ватаг два рази ремінь, потім тягне за один *біст* ременя, а пастух за другий, через те крутить ся патик то в один то в другий бік, а губка тре ся до одвірка і до лодви: і від того затліває а дим з неї починає *фбіжкати* далеко на усю полонину; і стелить ся гет по горах. Се *жива ватра*: Скоро вона покаже ся, звергають ся присутні до сходу сонця, кляквозь і говорять за ватагом Отче наші, кімчаючи їх словами: „Доможа мши, Господи, як се мши поміг сю живу ватру розкласти, ві ізгасити“!

„Жива ватра дуже добра на худобу і для людей; звар чув тот пух з неї; та вже таж не бере сїні маржини ні чоловіка; відколи люде кладуть ватру із тих дїтвих сїрників, від того часу слабує худоба, ведмід ві ханас, прийшла податка; люде збідніли, Бм не благословить“ — пояснав мені ватаг Гват Стефурян.

Зробивши ватру *відгасиув* ватаг її у воді — кидас вугля до води; тою водою хрестить він струнки, кошари, маржину, вімена коров, а решту води держить у фляші аж до розлучня.

Живу ватру несє ватаг у стаю і розкладає на підкові (про котру вше згадано) ватру, яка за цілий час, як довго зістає ватаг у полощи, не сьме згаснути; підкову з неї не можє вібрати, — бо вона закладена у ватру против граду; на таку стаю, де горить підкова у ватрищи, ніколи град не бє, бо вона *вже бита і піхана*.

З ватри, що горить у стаї, бере ватаг головню і обходить з нею ціле стойще, говорячи Отче наші, які кінчить: „Так, як мши нічо не перейшло, коли я тебе обходив з вогнем, так аби мши нічо не перейшло через ціле літо худобу“; потім кидас головню серед воріт; якши будуть перегонити худобу.

Як до того часу не прийшла ще маржина, докидас ватаг на то місце, де кидув головню, форсєту і лому, а сам іде порядкувати у стаї; як наближас ся маржина, виходить ватаг против неї, а скоро вона зачне переходити через граш, розкожену у воротах, вигає він її словами: „Абиє мада таке горяє серце, як гореча ватра, абиє була така остра, як остра ватра, що через ню переступаш“.

Пастухи загоняють кожний свою маржину у назначену загороду, де тотя умучена ходом лягає перепочивати; після того лагодять вівчарі собі застайки та постіль.

За той час упорядкував ватаг у стаї, зварила ся і кулеша; на голос трембіти сходять ся пастухи у стаю, щоби поживити ся, та послухати наказів і науки ватага.

Під вечір збирає старший вівчар усіх молодших, бере вогню зо стаї, іде до своєї застайки і розкладає перед нею ватру; а коли з неї вже палахкотить полумя, каже до зібраних: „Товариші, будьте добрі, послухайте мене і мові промівки; падьмо на колінки, говорім молитви: перше, за здорове всего народу православного по всім сьвітї, по Божім завітї і за наше! Заступи нас, Господи, заборони від усего лихого на рѣсах, на водах, на усіх переходах; допоможи нам своє обіствє вадріти, котре який має. Заступи, Господи, заборони хрестьїнську худібку на росах, на водах, на кожних переходах від усекого лиха і від припадку кьижкого. Ёк нам Господь допоміг хрестьїнську худобу зібрати, так допоможи нам Господи єї усему народови православному віддати“.

За той час розгорїла ся ватра на добре, пастухи беруть із неї по головни і несуть до своїх застайок, і розклавши ватри перед ними, лягають *перепочивати*.

На другий день встає ватаг дуже рано — *на збрях*, коли усі ще сплять, іде до своєї *струнки*, при якій він доїти має, затинає там три рази сокирою в обрубину і каже: „Як моїй сокирі ніхто не годен нічо зробити, бо вона залїзна, криціна, так моїй худобї з моїми товаришами аби нічю не годен зробити по через ціле літо; бо моя худоба тверда, так як моя сокира залїзна, криціна“. — Оглянувши, чи усе до ладу на струнці, трембітає ватаг на вівчарів, аби вставали доїти вівці та корови.

*Кошѣра* для овец зложена з двох загород, переділених від себе *струнками*; в загороду *перед струнками* заганяють вівці просто з пасовиска; з тої загороди перепускають по одній через струнки до *доїня*, звідки пускають їх у другу загороду *за струнками*, де вівці румигаючи, перепочивають.

*Стрункі* (обр. 135) уставлені в *горлі* — звуженім місця кошари перед струнками; вони зроблені з двох *палюхів* — стовпів, злучених з собою *побѣдриною*, уставленою в високости бедер сидячого чоловіка; похилисто до победрияи прибито до неї тільки дощок, кілька вівчарів засїдає до доїня; перед кожною дошкою уставлений в сторону загороди за струнками віблій *сїдець* з утятого ковбєка; вівчарі сїдають на сїдци (обернені лицем до загороди за струнками)

припираючи коліньми один до другого, опирають ся вони плечима до дошки в зад похиленої; без того опертя не зміг би висидіти вівчар через час подою овець; *гонітник* — наймолодший з вівчарів, бере прут у руки — (прут не може бути голий, бо від такого пропадає дуже молоко, на се дивить ся ватаг дуже) — і накликаючи на вівці *рист*, переганяє їх одну за другою помежи дошки у струнці; — на вівці не вільно у струнці інакше кликати як: *рист*; — старі вівці пхають ся туди на сей поклик самі, бо вони наїджені, їм усе прибуває молока, від чого болять *ікра*, вони раді би скорше позбутись молока та довше припочивати; скоро вівця увійде у струнку, ловить її вівчар за хребет, притягає задом навперед себе до сідця,



135. Струнка. Вівчарі доять кози та вівці.

а рівночасно відвертає у бік коліна, аби сим часом друга вівця, незгодна ще, не перебігла через струнку; тепер ловить за дійки і уперед їх *продоює* палцями; потім *гуркає* рукою відразу з цілої *ікри* (вимя у вівці, кози) а нарешті *віцїяє* = *відцїркує* решту у підложену дійницю, — після чого вівця вже здорова; на поклик *рист*, тих, що доять, ключе і гонітник *рист*, за сим ідуть другі вівці у струнку, а звідси у кошару за струнками, де перепочивають так довго, аж вівчарі упорають ся коло молока та самі поживлять ся.

Понад струнками є *повірашник* — дашок, аби в часі подою дощ не падав у молоко та на вівчарів.

Коров приганяють до подою до осібної загороди, де є у жолобі *басарінок* — скошена трава; вимя коров доять у кулаки *арестато*:

раз лівий задний дойок і правий передний, потім на оборот. Туда пускають до коров і маленькі телята, а як міркують, що корова припустила вже молоко, хапають *тєлє* за вуха і засилюють його у *ключ* = *врєм*; здоївши корову, пускають *тєлє* до неї, аби зсало решту молока.

*Ключ* (обр. 137), се вкопаний у землю стовп; в високости коло 1 м. обертає ся в округ него малий *врєм*, у який засилюють шиєю

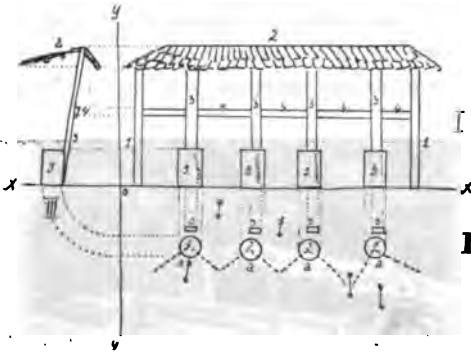

136. Струнка. I. Вид з переду. 1. палюхи; 2. повірхник; 3. дошки; 4. победрина; 5. сідці. Стріля вказують, гуди вівиі переходять а... положене колін вівчарів; II. Перекрій поземий струпки; означена як в I. надто а вівиі при подою. — III. Перекрій бічний.

*тєлє*; замість ключа кладуть розсоху з *вілицяжи*, *знізкою* і *фостом*; у *фості* є дірка, а тота ходить у *почомні*; непокоячись, крутить ся теля довкола стовпа, аж пастух, здоївши корову, визволить теля з тої телячої неволі.

По першим подою приносять вівчарі молоко до стаї, де його ватаг проціджує й зараз потім насилає горівки у порцію і *перениває* до всіх людей з словами: „Дай вам Боже

здоровя! Дькувати Господу Богу с'єтому, шо ми сї тут зійшли в мирности, в радости, в веселости; так нам Боже допоможи від газдів в мирности, в радости, в веселости худобу перебрати а відтак єї усу передати і до свого дому сї зібрати“. Коли в притім і депутат, перениває до него ватаг словами: „До тебе, газдо, здоров!“ а той відповідає: „Пийте здорові, най Бог даст на пожиток!“

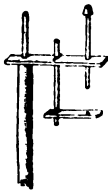

137. Ключ на тєлє.

Попоївши, розходять ся пастухи кождий у свою загороду.

Посеред воріт, шо ведуть у кошару, робить вівчар рукою на земли хрест, паде на коліна і говорить Отче наші; за ним падуть усі вівчарі, шо є в загороді, на тім місци, де як раз тогди кождий стояв, і говорять собі Отче наші; свої молитви кінчать ось як: „Господи милосерний, будь так добрий, стань на помочі, на поратунку всему народови православному, всім вівчерам і мині. Єк єс, Господи, допоміг, шо я цу худобу першим днем нинішним вігоню усу при купі,

так ми, Господи Боже, допоможи остатної днини усу при купі загнати і людем передати“.

Після сих слів вигонять пастухи маржину на пашу.

Вівчар, що вже бував коло маржини, та минулого року набирав собі *жиру* (*Cnethosaura pinivora*) і висушив його дома, сховавши осібно *корблика* — гусінь з білою головою, що іде передом, а осібно *увесь жир* — гусіниці з червоними головками, що за короликом ідуть, передав того дня висушений і розтертий жир ватагови, з прозьбою, аби змішав жир із сілю і розкинув на означенім місци. Повертаючи в полудне з вівцями загонить їх вівчар на вказане місце; коли вівці з'їдають жир із солею, з'їдає вівчар королика в сиру промовляючи: „Єк сї тримали за тобов твої товариші, куди ти ішов, ци в ліс, ци в поле, вони від тебе ої нігде не лишили і при купі тримали, так аби від мене ца худоба нігде сї не лишила і при купі сї тримала“.

За той час, як маржина пасла, зробить ватаг сир із ранішого молока, а скоро в полудне зйдуть ся вівчарі до стаї на обіди, роздає він кождому з них по кусневи того сира кажучи: „Най Бог прийме за здорове худоби“.

Сим кінчать ся перші звичаї, чари і полонинські примівки. Від тепер іде життя одностайним ходом, а тим часом лагодять ся *скрізь по горах до полонинського ходу*.

З вівчарями ідуть у полонину і *пси*. В ночі відганяють вони вовка чи медведя, що *лікім* закрасти ся у загороду, а дниною ідуть пси із вівчарями у поле, де бігають в округи овець; гавкаючи завертають їх, а коли яка не поверне ся до *ботею* — череди, приневолюють її до того зубами.

**Хід полонинський.** Від часу, коли у перше залунало по горах від вистрелів, від голосу трембіт та вівчарських рогів, коли ватаг вибрав ся у полонину на весноване, настає по гуцульських горах незвичайний рух; всюда видно людий, що пораяють ся коло худоби; одні роблять вівцям на вухах *обёрку* (дёрку), другі вирубують їм у вухах *пічки* — витинають подовгастий кавальчик з середини (такі вівці: *пічкаті*), інші знов витинають із краю вуха *стрілку*, або лише розколюють вухо раз, два рази, в однім або в двох місцях, інші знов засилують через вухо дріт, волічку, роблячи по при те свої, для них лише звісні знаки; там знов *пвтнюють* рогату худобу, випалюючи на рогах або нумер своєї хати, або *пишут шос інше*, а є й такі, що мастять волос дегтем і т. д. словом кождий

кладає свої маржині свої *знаменьїта*, по яких має її опізнавати; запобігливіщі газдині дбають іще про свої *дробїїта* — вівці. та корови в інший спосіб: вони хоронять їх від уроків. Задля того привязують їм до хвоста червону волічку, аби той, що має залі очі, не дивив ся на маржину та не урік її, але дивив ся на фіст, якого уречи годї!

Аби вівці були у полонині *острі*, беруть гнізда осий і восчяну з того гнізда, потруть і кидають до соли: „як вівця з'їсть тоту сіль, то стане остра і люта як оса, штрикає усюди, де найліпша папша, а від того дає *май молока*!“

Але в й такі люде, що несвїдомо або таки навмисно урочать другому, через що вівці чи корови не дають подостатком молока; а урочать найбільше, як похвалять маржину чи молоко не сплюнувши уперед і не сказавши: „*нівроку, абих вам не в'урочив!* та не дожидаючи відповіді: *не врічливї, не дивнї*“. Против уроків треба ось що робити: натовчи соли, сісти на поріг до схід сонця, і хрестити сіль ножем на відлїв (тилем у долину) і так заповідати: „З черленого потока вийшов черлений чоловік у черленій шьипці, у черленім сердаку, у черлених гачах, у черлених постолїх, у черлених волоках, у черлених онучах, у черленім ремени, у черленій сорочці, у черленім шальку, у черлених рукавицях, у черленій кресани, з черленов сокиров, пішов у черлений ліс, нарубав черленого дерева, наколов черленого вориня, на черленій земни заклав черлену кошеру, наробив черленї стаї, і загнав черленї вівці, надоїв черленого молока, пішов у черлений йирмарок, продавав черленов мірков: хто си напив, аби сі розеїв, а хто вадрів, аби осліп, хто учув, аби углух“. Тоту сіль дає ся вівцям, коровам, а тогди хоть би хто вапив ся молока від тих овець чи коров і сказав: „ей брате, яке у тебе смачне молоко“ а уперед не сплюнув і не проповів: „нівроку“ — не пошкодить маржині ані молокови“, запевняла Анна Вардаарючка з Космача.

В іншій куті знов стрижуть старші вівці а молодші збирають та прячуть вовну то в посудину, то в бисаги, або в що друге і заносять у хату, осїбно *міцьку* — вовну з ягняти, осїбно *натинину* — з одворічної вівці, а осїбно *тушур* — вовну з вівці другий раз стриженої.

І маржина добачає і відчуває сей рух; старша може і нагадує собі подібні сцени з минулих років, тож з радости, що незабаром піде на добру пашу, починає *блейти* — ревіти, бігає по царинї а за нею іде і молодша її братия. Скрізь по горах зчинить ся таке незвичайне житя від руху людий та маржини, від голосу

трембіт, вівчарських рогів, вистрелів, гомону пісень, реву товару, бляння овець, ржання коний, витя і гавканя псів, що годі не добачити в тім якоїсь близької і значної зміни по усіх горах, якогось приготування до великого гуцульського свята!

Газди, що дають випасати свою маржину на одну полонину, називають ся *мішанники*, бо мішають свою маржину разом. Мішанники вибирають собі полонину, на яку їм догідніше виганяти маржину, та ближше і справніше іти за бриндаєю, і проти того, до якої маржини полонина надає ся, чи до овець, чи до коров, чи коний, що знов залежить від трави, сикости її, температури повітря; нарешті рішає тут і *дат* депутата, що з гори прорікає чи дасть 9, 10, 11 чи 12 разів більше бриндзі, як викаже міртук, що знов іде *проти полонини*.

Упоравши ся з знаменятами, з стриженням овець, та з уроками, умовляють ся сусіди коли і де їм збиратись, аби *мішати* маржину і виганяти її поспблу у полонину.

Рано до схід сонця умовленої днини стає газда голий у дверех хліва, де ночують вівці (вони стрижені, тому ночують у хліву), і перепускаючи їх помежи ноги лічить їх, а як перепустив послідну каже: „Аби тобі нічо так не шкодило і аби не була така урічна, як мої гачі ніхто не урече“. Се робить лиш той, хто знає, що від того тяжко збавити маржину; маржина його здорова, звір не ловить ся її, а іншому хорів, бо її медвідь, — так поясняв Юра Бендейчук із Жабя.

Коли вже мішанники зігнали маржину, рушають у божий час у полонину на *літвище* і познимавши кресані, молять ся ідучи; передом іде один або два мішанники, за ними корови і воли, потім вівці а на решті коні з *тёржамі*, як: лудинем, мукою, сілю, грисом і т. і. З самого заду йдуть інші мішанники та жінки й діти, що випроводжають свою маржину на край села. Ідучи реве маржина, бляють вівці, гавкають пси, люде трембітають, стріляють, грають на фльойрі, співають, челядь знов бідкає собі за маржиною, до них пристають по дорозі мішанники других сел, та так прямує ціла тотя сумішка у глибокі гори.

Такий рух триває у горах зо два тижні. Се *від полонинський*.

Ось *полонинки*, які співають в часі полонинського ходу:

Закувала зазуленька в вершечку високо —  
Буковинка<sup>1)</sup> сї розвила, тепер ми широко!

<sup>1)</sup> Буковий ліс.

Ой піду я в полонинку, там затрембітаю,  
Щоби мене було чути на дев'яту стаю!

Ой овечки, ой белечки<sup>1)</sup>, писаний ботею<sup>2)</sup>  
А хто ме вас віпасати, як я ся йоженю?  
Ой не мет вас віпасати ні брат ні сестриця,  
Але мет вас віпасати чужа чужениця.  
А чужая чужениця, а чужії люде,  
А не вдати віпасати — сором мнї буде!  
А не всі сї поженили, тай не всіх забрали<sup>3)</sup>,  
Тоти будут віпасати, шо попідростали.  
Такі будут вівчерники, шо мут вас смотріти,  
Від вечера до полудня в кошєрі держіти.

За вівцями з топірцями, за телички з бучки<sup>4)</sup>  
Де будемо почувати, та у Ріжевючки<sup>5)</sup>.

Ой казала голубаня<sup>6)</sup> сїрому бичкови:  
Не меш мати, сїрий бичку, гаразду ніколи,  
Ти у зимі у саночках, а літі у плузі,  
А я собі, голубаня, віркую в лузі.

В полонинці на кедринці, вбив чоловік сою,  
Кликала мя молодичка під зелену фою;  
Кликала мя молодичка, вїйтова донечка,  
Шоби она не видїла сьвітлого сонечка!  
Шоби его не видїла, тай і не бачїла,  
Шо вна мене молодого тай розволочїла!  
Не я тебе волочїла, тай не моя ньєнка,  
А чорнії мої очі, чівочка гладенька<sup>7)</sup>.  
Не я тебе тай волочу, сам жеж сї волочнш,  
Замїсь іти в полонинку, гуляєш по ночі.

Ой ішов я в полонинку, тьижкі зимки вбили<sup>8)</sup>  
Я повернув до бїдашки, два гайдуки ймили.

<sup>1)</sup> Від блєїти; <sup>2)</sup> череда овець білих, чорних, сивих; <sup>3)</sup> до війська; <sup>4)</sup> з бучками;  
<sup>5)</sup> хата Ріжевючки стояла між лісами по дорозі у полонинку; <sup>6)</sup> корова; <sup>7)</sup> волосє на  
чолї; <sup>8)</sup> великі сніги випали.



Ой имили та кочують гет до отамана,  
 А яж таку любку маю, шо не боюсь пана,  
 Пана сї не бою, вїйтом не требую,  
 А шо любка наказує, гаразд добре чую.  
 Моя любка наказує нікуди ходити,  
 Лише добре розумочком дома поводити.

---

Вівчерику, золотару, покинь вівці пасти!  
 Не покину, хоч загину, навчив-сме ся красти.  
 Ой украв-сме два баранці, а третю ягницу,  
 Подивю сї суди-туди, робє шибеницу.  
 Шибеница старенькая, линовки новенькі,  
 А шоби сї покаяли старі і маленькі.

---

Війшла любка в полонину вівчєра шукати  
 Подивила сї у стаю, нігде го приймати.  
 Ой вїлїзла та на подрю<sup>1)</sup> втєла букат сира,  
 Подивила сї в кошеру, милого уздрїла.  
 „Ци я тобі не казала, покинь вівці пасти,  
 Тепер ше ти молоденький, хочеш тут пропасти“.  
 Ой не плач же, любко люба, та не бідкуй, бідко,  
 Бо з мого подвірєчка<sup>2)</sup> та на твоє видко.  
 Від коли тебе не виджу, нічка минї мала,  
 А от тота полонинка вогником палала.  
 „Я й гадала, лєгїнику, гасити, гасити,  
 Писаними гарчиками водиці носити“.

---

Ой волики сїроманки, чом ви не орете?  
 Літаж мої молоденькі, чо так дармо йдете?  
 Літа мої молоденькі, вами лиш сї сьвічу<sup>3)</sup>  
 Пішли есте в округ сьвіта, нігде не зістрічу.  
 Кобис, мамко, осїдлала конї вороненькі,  
 Може би я та здогонив літа молоденькі.  
 Лишень конї вороненькі ноги утомили,  
 Літок моїх молоденьких та не вдогонили.  
 Як я собі нагадаю давную давнину,  
 Минї слїзки кочєют ся личком у долину.

---

<sup>1)</sup> Полиця; <sup>2)</sup> з високих гір; <sup>3)</sup> сьвідчу.

Пішли вівці в полонинку самі біленькії,  
 А за ними вівчерики самі молодії.  
 Пішли вівці в полонинку, а вгньята бліють,  
 Та що наші вівчерики в полонинці діють?  
 А чому ви, вівчерики, та не співаете?  
 Де ви свої співаночки та подіаете?  
 Ой ми свої співаночки подінем, подішем,  
 В полонинці з овечками на шварах посієм,  
 Ой посієм співаночки довгими шварами,  
 Будемо єї умивати дрібними сльозами.  
 Ой мут туда вівчерики з вівцями ходити,  
 Будут наші співаночки любі находити;  
 Мут за ними вівчерики тай й овечки пасти,  
 Будут наші співаночки за кресаню класти.

Співаночки мої любі, що я вас умію,  
 Як я піду в полонинку, шварачи<sup>1)</sup> розсію.  
 Туда будут вівчерики з вівцями ходити,  
 Туда будут співаночки мої находити,  
 Туда будут вівчерики білі вівці пасти,  
 Мої любі співаночки за кресаню класти.

Ой розлука, пане брате, розлука, розлука,  
 Бо ти ідеш по за граба, а я по за бука!  
 А ми у двох товаришу від давна тай нині,  
 Тепер зіставш ти дома, а я в полонині.  
 Ой у селі граб, граб. в полонині бук, бук,  
 Як лиш кликнеш товаришу, а я буду тут.

Ой висока полонина з вітром говорила,  
 Хибаж єї розорати, жито би родило.  
 Не так жито, не так жито, як йиру пшеницу,  
 Утратив я дівчиноньку через молодицу.

Якаж тота полонинка, на весні весела,  
 Як овечки у ню ідуть із кожного села.

<sup>1)</sup> Швар = трава в полонині.

Як овечки у ню ідут самі біленькії,  
 А за ними вівчерики хлопці молодії.  
 А котре з них годні хлопці, ідут та сьпівають,  
 А як котре мізерскії то в плай позирают.  
 А шо були годні хлопці, пішли у вибранці,  
 А хто буде розводити без легінів данці?

Іде бичок у плаїчок, так вірикуючи,  
 Іде бідне в полонинку ми наказуючи.  
 Іде бідне в полонинку, наказує міні:  
 „Справуй ми сї, душко, дома, як я в полонині“.  
 Іде бідне з полонинки: „йик сї вівчерило?“  
 „Гаразд, гаразд, душко пишна, як сї домарило? <sup>1)</sup>  
 Хатка моя побитенька, хатка на помостї,  
 Чи єс сама домарила, чи єс мала гостї?“  
 „Кувала ми зазулейка в густій березинї,  
 В мене було тільки гостий, як в мельника в млинї.  
 А як прийдеш ти до млина, у млинї завізно,  
 Так до мене прийшов, змолів, хоч рано, хоч пізно!“

Ой піду я в полонинку по зелене сїно,  
 В полонинї при долині там сонейко сїло;  
 Ше міні ся, товаришу, таке не злучало,  
 Аби коли в полонинї сонце спочівало.

Ой чому ти, легінику, тай і не співавш?  
 Де ти свої співаночки тай позадївавш?  
 Ой знаю я, товаришу, де я їх задїю:  
 Занесу їх в Черногору, та там їх посїю.  
 А там будут співаночки по горах співати,  
 А я буду, товаришу, по сьвітї блукати.

Ой кувала зазулейка, кувала, кувала,  
 Від сьветої недїленьки до сьветого Йвана.

<sup>1)</sup> Дома гавдувало.

Ой засьвіти, місяченьку, засьвіти, засьвіти  
Та на тоті полонинки, на хороші цвіти.

---

Ой овечки, ой белечки, писаний ботею,  
Хто буде вас віпасати, як я ся йоженою ?  
Ой буде вас віпасати бай хлопец-молодець,  
В правій ручці свирілочка, а в лівій топорець.

---

Ой піду я в полонину, тай там і загину,  
Скажу собі посадити в головах калину ;  
Будут пташки прилітати, калиноньку їсти,  
Будут мині приносити від милої вісти.

---

Ой кувала ми зазулька, кувала, кувала,  
Як упали тьжжі зимки, она сї сховала,  
Як упали тьжжі зимки, кувати забула,  
Далеко сї ісховала, за мене забула.

---

Ой війшов я в полонинку по зелене сіно  
Та не зайшов в полонинку, бо вже сонце сіло.  
Не зайду я в полонинку, бо там ожеледа  
А я тебе, любко, люблю, за ручку поведу.  
Веду бідне за рученьку, бідне не веде сї,  
Під зеленим явориком спатоньки кладе сї.

---

Ішли вівці в полонинку, та всі біленькії,  
А за ними вівчерики всі молоденькії.  
Іде один та наперед, сів собі на гірці :  
„Порахуйте, легіники, ци є усї вівці?“  
Стали вони рахувати, не було одної.  
„Нема, нсма, легінику, тої спутаної<sup>1)</sup>“.

---

При сїм боці полонинки ватерка палає,  
Ходїм, хлопці, до дівчини, она умирає.

---

<sup>1)</sup> Насьмішливо, бо газдина спутала „на знаменьта“.

Ой прийшли ми до дівчини, просили нас сісти,  
 Та дали нам бурьшечки<sup>1)</sup> недупленої їсти.  
 А я тоті бурьшечки цілцем<sup>2)</sup> проковтаю,  
 Та на онті варениці скоса позираю.

Ой піду я в полонинку по зелене сіно,  
 Не перейду полонинки, бо сонейко сіло.  
 В полонинці на кидринці голуби сідають,  
 Ми гаразду не зазнали, літа сі минають.  
 Ми гаразду не зазнали тай знати не будем,  
 А по чому свої літа пізнавати будем?  
 На сьвітї сі не нажили, красно не входили,  
 Лиш по тому пізнавати, що-сме нагрішили.

Іде вівчєр з полонинки в широкім ремени,  
 Несе милій подарунок — кусок сира в жмени.  
 Укушу я того сира — сирец солоденький,  
 Ёк вівчєра не любити — вівчєр молоденький!  
 Ёк вівчєра не любити у него є вівці,  
 У вівчєра у ремени білі сороківці.

Ой піду я в полонинку, а шо ся в нїй дїє?  
 Калинка сі розвиває, листок зеленїє.  
 У зеленїй полонинці, в зеленїй, зеленїй  
 Стоїт стадо біленьков, вівці не довні.  
 Ой піду я в полонинку вівці зимувати,  
 Ци не будеш, файна любко, за мнов банувати?  
 Ой піду я в полонинку, та в зелену пушу,  
 Там я себе зарубаю<sup>3)</sup>, нікого не пушу.

Біднаж моя головонько, шо я наробила?  
 Полюбила вівчєрика за кавалок сира.  
 Покушаю я тот сирец — сирец солоденький,  
 Подивю сі на вівчєра — вівчєр молоденький.

Пішли вівці в полонинку, писаний ботею,  
 А хто мет вас віпасати, ёк я сі йоженю?

<sup>1)</sup> = бульба; <sup>2)</sup> — цілі; <sup>3)</sup> обварую.

Мут они сі сами пасти, сами віпасати,  
За вівчерем-золотарем у край поглядати.

---

Ой вівчерю-золотарю, покинь вівці пасти,  
Не покину, хоч загину, не вчив-сме си красти.  
Украв би я два баранці, а третю єгницу,  
Та на мене збудувалиб в Сиготі темницю.  
Вбралиб ноги в кайданиці, а руки в скрепиці!  
Тото тобі, легінику, за чужі єгниці!  
Ой коники вороненькі, ой коняки рижі,  
Доків я сі не оженив, то не мав-сме грижі;  
А як я се бай оженив, та став сі журити:  
Треба лижки, треба миски, дїтчеї колиски.

---

Пішли вівці в полонинку, лиш єгнета бліют,  
А що наші вівчерики в полонинці дїют?  
Ой я знаю, моя мамко, та шо вони дїют,  
Они сидьби при ватерці, білі ніжки грїют;  
Ой я знаю, моя мамко, що раненько встают  
Та білими волічками ніжки обвивають.  
Ой я знаю, моя мамко, коли вони лягают:  
Та як озмут трембіточки, на них трембітают.

---

В полонинці на кидринці ватерка сі крутит,  
Ходім, брате, до дївчини, дївчина сі журит.  
В полонинці, на кидринці ватерка палає,  
Ходім, брате, до дївчини, дївчина конає.

---

Якаж тотя полонинка весела, весела  
Як до неї вірушела худібка із села!  
Полонинка веселая, лиш до розлученя,  
А як пішла худібонька, она засмучена.

---

Полонинко, верховинко, чим єс так згорділа,  
Ци не тими коровками, шос тільки уздріла?  
Полонинко, верховинко, чим єс так згорділа,  
Ци не тими овечками, шос тільки уздріла?

---

Ой коби я, молоденька, свої крильця мала,  
 Я би в тоту полонинку що днини літала.  
 Ой коби я, крильця мала, я би полетіла,  
 Я би свому миленькому вівці подоїла.  
 Ой коби я, крильця мала, я би поленула,  
 Я би свому миленькому вівці завернула.

А у тої Боднарючки зелена отава,  
 Ой стала ся в Криворівни велика неслава.  
 Пішли вівці в полонинку самі біленькії,  
 А за ними вівчерики самі молодії.  
 Пішли, пішли вівчерики з білими вівцями,  
 Ой та найшли Марієчку під колодочками;  
 Ой почели вівчерики гадочку гадати,  
 Ёк би дати Боднарючці та у село знати?  
 „Осідлай ти, Боднарючко, коня вороного,  
 Та віведи з Криворівні попа молодого“.  
 Ой ек зачев старий же дяк псалтиру читати,  
 Стали люде Боднарючці так приповідати:  
 „Ой озми ти, Боднарючко, жовтого пісочку,  
 Посій его Марієчці тай коло гробочку!  
 Ой коли тот та пісочок на могилі зийде,  
 Тоді твоя Марієчка тай до тебе прийде“.

З такими й іншими полонинками на устах, при голосї рогів та трембіт, свободній розмові, веселім настрою, в надїї на добрий *дат* та заробок з продажі випасеної маржини, минають мішанники публичні дороги, пускаючи ся горі згруженими ґрунями, (обр. 138), то стрімкими каменистими ярами, то ломами лісів (обр. 139), то звалищами скал (обр. 140), посуваючи ся на перед осторожно, поволи, щобн маржина не поломала ніг, не розчехла сї або не понорила ся у грузи.

**Реваш.** Посуваючи ся звільна, то припочиваючи по дорогах, дібють ся нарешті мішанники до стоїща, по можности на день, який означив депутат на *реваху*; дбалїщі ґазди пригонять маржину, аби скорше перед ревашем добре перепочала і напасла ся.

Усю дійну маржину всїх мішанників вигонять пастухи означеного дня рано пасты; коли в полудне приженуть її до стаї, здоюв кожний мішанник власноручно свою маржину, потім мірять ватаг молоко *міртуком* — коновочкою (коло 1 л.); кілька міртуків ви-

дасть перший подій, тільки *рублів* кладе ватаг на *реваши* (обр. 141); реваш, се обтесана на 1 dm. велика *шкаберка* — тріска; на шів міртука кладе ватаг на шкаберці укисний рубель, а на *бовт* — менче половини, проколює в шкаберці дірку; від такої вже зарубленої шкаберки, відколює менчий кусень — *ревіш* і дає его мішанникови, а більший — *колóду*, лишає собі; число рублів покладене



138. Дорога у полонину грунем гора Ріжої, на границі між сс. Космач і Брустури.

на реваши, означає число *бриндзьмиок* бриндзі, які має мішанник дістати; окрім того на кожних 4 бриндзянці бриндзі дістає він одну бербеницю *вурди*; *бриндзьмики* се малі бербениці, в які містять ся 12—14 міртувів бриндзі (в бербеницю може їх і 25 піти), се як до того, який дат обіцяв депутат, тай від того, чи мішанники жадали масла чи ні; як є угода і на масло, то дістає



мішаник бриндзі менче. Де мішають молоко овече з козиним і коров'ячим, там бриндзянки містять у собі 15 віртуків, але за те бриндзя *утліша* — худша, гірша. Хто не має бриндзянок, але бербениці (25 літ.), тому вимірюють число віртуків водою.



139. Дорога ломами у полонину Кидроватий через ліс Бубенский.

Мішаник бере собі реваш, а ватаг колоду; колоди усіх мішаників засилює ватаг на шнурок та ховає їх так, аби ніхто не знав де, або носить коло себе.

Аби зазначити кілька овець дає мішанник на випас, кладе депутат чи ватаг осібно на реваши мішаника а осібно на колоді ось які знаки: I = 1, II = 2, III = 3, IIII = 4, I = 5, X = 10, Λ = 15, XX = 20, λ = 50, • = 100, λ = 150, .. = 200, λ XII = 62, λ XX I = 175 і т. д. Деякий депутат кладе такі або подібні карби на



140. Дорога звалищами скал через г. Грому.

палици або будь яким патику, для рахунку кілька овець пасе на половині тай чії вони.

Після сего мішанники пращають ся з маржиною, наказують пастухам, аби її пильнували, висказують бажане, аби ватаг направив як найбільше *скорому*, і вертають домів.

До Петрівки є у паші *сикість*, а через се і подій ліпший і більше бриндзі; по Петрівці іде слабший подій, бо паша сухша, а така іде у *лій*, від неї стає вправді вівця сита, але за те дає менче молока. В міру того, як ватаг напрутає скорому, дає він мішанникам знати, аби приходили забирати бриндзю.

Скоро зголосить ся мішанник, подає він ватагови свій реваш, а ватаг дошукує до него колоду, провірюючи пильно чи як раз пасує, чи не підроблений; переконавши ся, що предложений реваш вірний, видає після него обіцяний дат.

Колиж була угода *на вагу*, тоді відважує ватаг воду, яку міртук показував, а потім тільки разів більше бриндзі, як було умовлено. Коли напр. міртук води важить 1 kg., а перший подій дав 15 міртуків, а депутат обіцяв на вагу 10-ий дат, то відважує мішанникови 150 kg. бриндзі. Відділивши дат, кидьє ватаг в присутности мішанника колоду і реваш у ватру.

На корови нема міртука, від кожної корови дає депутат бербеницю (25 l.) бриндзі.

Мішанник дістає обіцяний дат, хочби зараз першого дня его вівця розчехла ся, або медвідь корову убив; маржянка пронадає, але дат ні.

За випас одної пари волів платить мішанник 8—10 зр., а там, де Жиди ховають волів до яток та дають кожного тижня соли з бобовою мукою, платять мішанники за пару волів по 14 зр.; за корову 3—5 зр., за вівцю по 30—50 кр., а за козу по 15 кр. — на ціле літо.

Заплата в грошах та бриндзя, що лишає ся по видачі дату усім мішанникам, се заробок депутата за полонину, удержуване ватага і його людей.

Як літо *мочеє*, тоді в молока *май більше* (не вільно сказати: багато!), депутат „набє більше бриндзі“, але як в посуха, то він має *фураж* — набє менче бриндзі, як обіцяв дати, тогди мується готівкою доплатити, інакше ніхто не вижене більше маржини на його полонину.

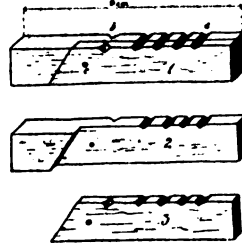

141. Реваш. 1. ціла колода, на якій покладені 4 рублі а; вона показуєть, що перший подій видає 4 міртуків; б. знак на 1/2 міртука, с. знак на боєт; 2. частина колоди, яку собі лишає ватаг а 3. реваш, який дає мішанникови.

**Житє в полонинах.** Ранки в полонинах звичайно дуже гарні, але холодні, часто *застає нєгура* — налягає по горах така мрака,

що не видно на десять кроків перед собою, а як мрака осідає, то показують ся лише найвисші шпилі гір, а під ногами уповите усе немов у сивім морі, що ще більше маить око, коли легкий вітер зачне колисати тим безкраім морем; аж сильніший подув вітру із Чорногори розвіває мраку, а за тим роз'яснює ся усе небо, але за яку хвилю засуває ся знов хмарами, нанесеними вітром. Без огляду на такі чи інші воздушні з'явища встають вівчарі *досьвіта*, здоють маржину, позносять молоко, і попоївши вигонять кожний свою маржину у свій кут, вказаний ватагом. Ідучи з маржиною бере кожний пастух з собою сокиру, затиляє її за ремінь; нею прорубує він собі дорогу лісом, як густий смерічник, або як лім великий; окрім того бере пастух гарапник або прут, ніколи сухий, бо від такого усхла би маржина, а деякий пістоля, вівчарський ріг, фльору, денцівку, дуду, або скрипку — хто до чого *удав сє*.

На кожних 100 овець призначений один вівчар; коли після того є їх більше, іде два з них уперед, а за ними старі вівці; вони вже бували на полонині, тому і знають, що на переді добра, не не здоптана паша. Місця, куди вівці пасучи ходять полонинами, називають ся *ваґаші* = *цєти*. Тими ваґашами спішають вівці пасти у рівний ліс, або у *чєгір*, де густо *турушуків* — молодих смерічок; вівчар, що іде передом, мусить добре знати, де є *сукровище*, туди він не сьміє вести овець, бо як би вівці на сукровищі попасля, зараз би їм уняло *манну* — вони утратили би молоко.

Вівці спасають: бриндушу, храбуєт, молочій, від якого дають багато молока, кукурудзянку, поштівник, горішок, девецел, заячу капусту; скрізь по овечих пасовисках мусять бути *єзєіри* потоками, з яких вівці пють. Цілий *ботей* овець іде за двома вівчарами, а один, що іде за вівцями, підгонить їх накликуючи все: *гісь!* Вівцю, що вихопить ся на боки, завертає вівчар покликом *бирр*, а тоту, що відбіжить наперед, накликує він у ботей покликом *пррст!* За ягнятами знов кличуть вівчарі *птрутї* — *птрутї!* У ботеку є вівці, барани, — безрогий баран називає ся *шїтий* = *єрки* — ялові однорічні вівці, *єрча* (єрчєта) — молоденька овечка або баранчик, а осібно *єрка*, *єрчїк*; барани *валїють* вівці, від чого ті стають *кітні* і не дають молока, аж *укотять* ся.

Як вівчар хоче другому відобрати молоко з овець, ловить *слїпця* і *рапавку* (ропуху), вложить їх живих в один горнець, заткає і спече коло ватри, потім сушить, аж висхнуть на порох. Тим порошком посипає *ваґаші* — дорогу, якою ходять вівці; як вівці той порох переступають, кидають ся на їх икрі погані струпи, через що вівці не можна здоїти. Протів такого *урбчища* є спеціаль-

ний лік; ось він: „Єк знає ватаг чи вівчар, де бє 9 *головиц* — жерел, в одній купці, іде туди, бере з кожної головки по 9 ложок води, несе, не обзираючи ся, до стаї так, аби її не розсипав; потім рубає сліпого дерева — такого, на яке не дивить ся, з девять деревин (явору, скоруха, бука, дуба, смереки, ялиці і т. і.) по кавальчикови; при 9-ій деревині має ляхи *долівлиць* — на череві, і сунути ся черевом до самої стаї; аж тут встає, вигонить усіх зі стаї, ховає нарубані кусники дерева, потім закликає двох таких, про яких він *кємє*, що вони щєсливі і робить з ними живу ватру; на тоту ватру кладе сліпе дерево, а єк воно перегорить, кидає з него по 9 вугликів у воду, начерпану з 9-и головиц, рахуючи: нї 9, нї 7.... нї 2, нї один; так 9 раз. Потім іде з відгашеною водою на струмки, кропить їх нею, сїдає на сїдець і мие тою водою кождїй вівци вкру і перехрєсте (частина хребта на задних ногах); повісталу воду несе у таку скалу, куда ніхто не заходить і там її виливає; а як хоче другому збавити молоко, то виливає тоту воду на чужий *шитар* — за границу своєї полонини. — Як маржина перейде місце, піллєте тою водою, то вже ніхто не заверне їй молока“.

*Кози* пасуть у *єгарах* — вигорілих лісах, та в недоступних ломах посеред каміня, з яких видно лиш головки кіз та чутно трєскіт сухого галузя, що ломить ся під їх ногами. В ботею кіз є кози, цапі, що *пєрчать* кози, від чого ті стають кітні, *ватуйчєта* (молоді кізлята), а однорічні *цанки* (masc.), *ватуйки* (fem.). — Козар гонить кози покликом *цї! цї!* завертає їх *крьо-нє!* а накликує на них: *кцьо-кцьо!*

Корови і воли пасуть чередями; корови на *пєлях* — не зарослих рівнинах, у лісах *рїжами* — пасовисками, що врїзують ся клином у лїс, у *єаломах* — лісах, де лежить поломане дерево, а де добра мєгка паша, та *прилїками* — полянками посеред лїсів; з коровами пасуть і бугаї, що *скачуть* на корови, як ті *бїгають* ся, від чого корови стають *надїжні*, а потім *уположать* ся.

Воли пасуть низом близько лїса *жєлобами* — долинами поміж двома горбами, та *кїтловиною*, або *дємєморами* — гущавинами з корчів; воли є *тєвкани*, самі Гуцули *тєвчуть* їх довбенькою; на волів і коров кличе пастух *вський*, гонить їх *гий*, а завертає *шиже-нє!* на тєлят кличуть *малє, малє*.

Конї пасуть самими верхами, де ростуть *шварї* — високі острі трави, що не *зарїбують* — не ранять твердих язиків коний; у худоби язики мєккі; в *стадї* пасуть кобили і конї, яких *вальєв* до того учений *вєлах*, що заходить у гори; кобила *відбиває* ся з *вєрем* (молоднїй: *вєрик*), від чого стає вона *жерєбна*, аж в кінци *ужерєбить* ся. На конї кличе стадар: *прїшьо!* гонить їх: *ци!* а завертає: *їгїнє!*

Свинні пасуть низьку траву коло мокравин; у стадї свиний є *кнóрос*, що *гукáв льоху*, а тотá від того *упорóсить ся*; є там і *підсвижки* малі — квороси, *льошки* і *вепрі\**).

Пастухи вигоняють повирену їм маржину на пашу без огляду на погоду; нераз *вастáне* цілу полонину *не́гура* — мрака, що на кілька кроків в округи не видно, або ударить *плова* з громами, від яких розходить ся по усіх горах *абомовня* --- відгомін; часом знов упаде у саму Петрівку *зима* — сніг, або *крупи*, а *вжеж мачкáтий* дощ паде там майже що день; се усе не здержує пастухів ані на хвилю від їхнього обовязку тим більше, що кождий з них знає способи відвернути від себе *фортуну*, а робить се ось як: говорить цілий „Отченаш“ і „Богородице“ на виворіть (ні Отче наш, ні ожи вси, ні да сватит сї, ні амінь), притім йрстять ся на ліво, а замість „В імя Отца . . . . .“ має говорити: ні раз, ні два . . . . . ні девять, ні один, не бий тут, але бий онтам, камінь! В такий спосіб „виріжеє“ пастух град сиглами та каменистими ґрунями, де нічьо не пасе“.

В полудне і вечером трембітає ватаг на вівчарів, аби не зазізнали ся до подою в обіді, або аби їх ніч не захопила; вони незнають яка пора, а в часі негури не знали би куди вертати до стоїща, як би не чули голосу трембіти, що іде із стаї; на сей знак пригоняють вони худобу, беруть ся до доїня, зносять басарунок для коров, засідають на струнки, пускають телята до коров, зносять молоко до стаї, накликають одні на других, словом зачинає ся повне житє на стоїщи, де хвилю перед тим було глухо, пусто, бо окрім ватага, що кутав ся у стаї, та нічника, що десь у куті спав, ніхто і не ворухнув ся на цілім стоїщи.

*Дійники* — дійну маржину, доять три рази в день: рано, в полудне і вечір. Аби дійники давали більше молока, дають їм соли, перший раз у дві неділі по пригонї. Того дня іде ватаг з сілю на *сблище* — місце, де дають худобі сіль, зарубує сокирою землю і сипле соли вперед на обух сокири, а потім купками в *кочело* (в колесо). На даний знак вигоняють вівчарі дробята, а скоро ті зачнуть сіль добре їсти, стріляє ватаг; від того страхають ся вівці та починають вертіти ся; тоді каже ватаг: „Абис була така цікава і остра, як ти тепер сї остро і цікаво *вергла* — кинула“. Одному з вівчарів, що зібрали ся коло ватага, каже він розібрати ся до гола, дав йому у руку головню, а той оббігає череду три рази в ко-

\*) Коти, пси *кічуть ся*; *лал* = песє весіле. Лисичка *начінисть дітня*, вовчиха *начинить тулукі*, медведиха *ужеребила тулукі*.

чало, прятім ватаг приповідає: „Так, бк я вас видїв тепер у купі, бк вівчєр вас оббїг, так абим вас видїв в осени.“

Як вівці зїдять сіль, іде ватаг на місце, де сокиру зарубав, витягає її і вирізує там таку кецку аж до глини, яку вигризли вівці, ховає у платок з словами: „Бк цу кецку вижу у руках, так абих видїв свої вівці *на розлучіню*“. — Тоту кецку заховує у стаї. На місця, з якого вирізав кецку, закопує хрест так завеликий, аби *застав* вирізану кецку. На солищи дістають корови соли раз у тиждень, звичайно в четвер, а вівці раз у місяць.

Дійників здоюють пастухи у *дійниці* — дерев'яні посудини з *вужом*, або у *відра* — дерев'яні посудини з *дугою* (див. боднарство). Здобне молоко зносять до стаї, де зливають його у велику путину, в якій містять ся увесь одноразовий подій.

Те молоко *ґльїджев* ватаг зараз силячи у него *ґльїлу*. Аби зробити *ґльїл* (*γλάρος*, молоко) треба *риндзи*; на риндзу знов треба *калюха* — жолудка молодого ягняти або теляти, що ще не їло, лише ссало *кулястру* (се молоко такої корови, що ледви уположила ся); як пригріти кулястру, вона згусне зараз, стане сиром; так став з неї сир у молодім теляти, що ссе таке молоко (кулястру); з калюха вибирають кулястру, обминають калюх до чиста і кладуть його у воду, аби не засох. Як уположить ся друга корова або укотить ся вівця, надоять з неї кулястри до приготованого і вимитого калюха, докидують соли перепаленої до червоного а потім остуженої а до того як раз тільки непаленої соли і води, яку знов треба принести до схід-сонця. Наповнений калюх завязують туго і кладуть у хаті над парою або на під, аби увудив ся і усох. Се, що тепер в калюсі є, то *риндва*; її приготовлює собі ватаг зимою дома, а літом вносить у полонину; вєшавши трохи риндзи у мисочку, підпускає її молоком і розтирає; розведена в молоці риндва се *ґльїл*.

Насипавши того ілягу у путину з молоком, обертає ватаг путиною коло ватри, аби молоко не остивало, але все було таке тепле, як би лише удовне; під впливом тепла та від ілягу *лєвить ся* молоко — стиває ся в *сир* та *керлібу* = *дєр* — сирватку. *Ботелєвом* (обр. 142) — діравим кружком із ручкою, розбиває ватаг того молоко, через що з него виділює ся сир, після чого закотивши рукави, натискає рукою тот сир у долину, — чим *відлучєв сир від керліби*; скоро се стало ся, вибирає ватаг сир у *цїдїло* — кусень полотна, підкладає посудину, куда чурить решта керліби, що ще не видушена з сира; керлібу сипле у *дверівній котєв*, доливає до неї зо 2 л. молока і вішає на кужбі над ватрою (див. рис. 120), де *ббїт* — кипить, керляба.

Про молоко не можна казати, що воно кипить, лише *боїть*, інакше повикидало би коровам або вівцям струпи на дійках, а надто боють ся тогди корови між собою, а коли з тої нагоди яка уломить ріг, то купець зараз *вчібає* (відтягає) від вартости корови 5 ар. і більше.

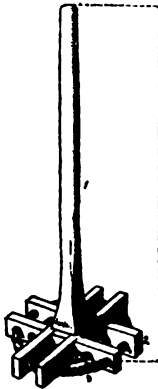

142. Вогелів. 1. держівно; 2. крила; 3. розкрутець з корівя смереки.

В даяривнім кітлі виварює ся з керлиби *вурда*; *вурда* се сир виварений з керлиби, що відлучив ся аж під впливом горяча; вурду кладе ватаг у цідило, а з него стікає *жентиця* у бербеницю. Жентиця держить ся і рік, її пють вівчарі, беруть люде до дому, кільки хто хоче, а решту дають свиням, телятам, коровам і псам. „Нема такого вина, шоби чоловіка так поздоровило, як череварена квасна жентица, шо вже стоїт цілий рік; вона добра і на серце і на черево“ — кажуть Гуцули. — З цідил вибирає ватаг осібно сир а осібно вурду і кладе на *пóдру* — полицю, де вітер добре продуває та сонце гріє. Висушений сир чи вурда називає ся *будя* із сира або з вурди; як він через довший час сохне, стане на нім груба, тверда шкіра, яку нераз і пласом сокири розбивати треба.

Будя кроїть ватаг на кусні, солить і кидає у путину, потім бере *брай* (обр. 143) — грубий буковий кіл, з одного боку гладко обтесаний а з другого у чотири гранці, і бе уперед гранчастим кінцем, аби роздерти шкіру будзя, потому гладким доти, аж будя *іме ся* — стане як тісто на колач і відстає від путини і від брая, — се *бриндзя*; з путини, в якій вона вироблена, набиває її ватаг у бриндзянки чи бербениці.



143. Брай. (1:30 м.).

З видушеної вурди робить ватаг так само бриндзяку, але окреме від бриндзяї з сира; бриндзя з вурди не має острого смаку, як бриндзя з сира, її можна розвести у воді, тоді буде вона така квасна як сметана, а бриндзяї з сира не можна розвести, тільки розтопити на вогни.

Для ужитку свого і своїх людей робить ватаг *гусьлянку*; задля того варить молоко, а коли воно збоїть, а потім остигне, аж буде *літепле* — таке, аби палець можна в нім тримати, переливає его у бербеницю, в якій вже була гуслянка або квасна сметана; як нема такої судини, сипле тото літепле молоко у нову судину і додає до него 2—3 ложки гуслянки або сметани; від того ловить ся молоко, гусне, набирає смаку зразу незвичайно приємного квасковатого, а чим довше стоїть, квасніє що раз більше, але ніколи не



зітне ся в сир і сирватку, як *кисьльік* — квасне молоко, якого Гуцули не уживають.

Вечером по здовню овець, пускають їх на *погірнік*, аби перейшли ся та напасли ся; пашу, яка росте на погірнику, звать *порняла*; на погірник не ходить ніяка друга худоба лише дійні вівці; на погірник вибирає ватаг місце, де росте дрібна густа *бриндуша*; вона низька, має у корени малу білу кульку, не більшу як *пайцорок*.

Упоравши ся коло овець і коров, сходять ся вівчарі у стаю обідати чи вечеряти; там висить над ватрою зелізний котел, в нїм зварена вже кулеша; її викидають на деревяний кружок, сідають довкола него і споживають кулешу з гусянкою, з молоком або бриндзєю, а в пісні дни саму; часом зладить ватаг *бануш*, або юшку з вола, якого убє медвідь а вівчарі відберуть, або з вівці, що ся *розчєжне*.

Пообідавши вигонять знов пасти а вертають аж на голос трембіти.

По обіді чи вечері забирають ся усї до *прятаня*: сей полоче дійниці, той дає псам їсти, інший виносить дзер свиням, коровам, підкладає ватру, лагодить дійницю, той знов трембітає, стріляє з креса, якого голос лунаючи від вершка до вершка розлягає ся по далекій полонині, по лісах, і відбиваючи ся о вершки гір, відстрашує звіра від стоїща; від часу до часу пускають ся пси у ліс і, налякавши гавканєм звіра, вертають тихо назад до стоїща; погугоривши ще трохи, іде кождий вівчар з молитвою на устах до свої застайки, поправить ватру і коли вона добре розгорить ся, звертає ся до сходу сонця, говорить Оченаші, кінчаючи їх ось як: „Господи, заборони мене, заступи мене від павскої карости, від людскої ненависти, від ворогів поганих, від устиду, від сорому, від усего нешестя, від припадку злого на водах, на переходах, на бутинах, на полонинах, на роботах, на кождім ділі, на кождім поступі! Господи, поможи пана Бога с'єтого упросити і ублагати, шоби єї від грїха відкупати, до раю єї привертати. Господи Боже, прости мою душу, шо-сме так согрїшив без числа, шо-сме рано встав, Бога не згадав, шо-сме Бога не запросив і всїх людей і душ померших, шо в огнях погорили, шо по водах потопили, шо пляями убійники вбили, у мраці, у вітру задушили, шо їх ніхто не згадає і їх ніхто не знає, молитви за них ніхто не скаже, Бога не запросит. Господи, їх заборони! Николаю с'єтій, їх виратуй! Николаю с'єтій великий, на службу даю, молитву Божу говорю, сто раз не раз, шо-сме тогди промянув, шо-сме Бога не спімнув, шо-сме єї забув, шо-сме Бога не просив, Бога с'єтого не ухвалив! Боже прийми,

Боже хвали, не сам собою — з Пречистов с'єтою. Боже дай шесте і розум добрий усїм людем і минї. Милости Боже на віки віком амінь!“

Ватаг кінчить свою вечірню молитву ось як: „Поможи минї Господи, як єс поміг маржину зібрати, так допоможи всему народови православному єї передати“. Помоливши ся лягають вівчарї спати головою до низшого боку стайки, а ногами до ватри а вкриявають ся сіраками чи якою верінкою, як який має; ватаг спить у стаї на лавици коло ватри.

Незабаром запановує на цілім стоїщи велика тишина, посеред якої чути лиш румітанє худоби; усе спочиває, лише один *нічник* ні, він докладає дров у ватру, над якою готуєть кулешу, аби на досвіта була для вівчарів, та надслухує чи не чути з якого боку ломуєть медведя, що закрадає ся у стайку; часом вийде він із стаї, стрілить раз, другий, затрубить у овечий ріг, гукне на ціле стоїще, на те будять ся пси і пускають ся гавкаючи в ліс, але переконавши ся, що нема нічого грізного, вертають супокійно до стоїща, потім налягає усї гори знов глибока тишина, усюда стає так тихо, як се лиш у горах можливо. Якась таємнича сьвятість запановує над горами, а звідтам роастелює ся вона широко полонинами, зариси гір вякчуть, стають якимись безформними духами! По над ними показують ся блїді, невиразні зорі, а чим більше небо темнїє, тим ясніщі стають вони, тоді ніч у горах виступає у цілій своїй величавости!

У вільних та догідних хвилях роблять пастухи *бараньчики* (обр. 144) з овечого сира, який мусить трохи *застобяти ся* — прикиснути, аж потім розварюють його у жентици; від того стає сир добрий до *виробліня* — податний як віск і держить ся купи; бараньчика чи що друге зроблене з такого сира, кидають у розтоплене масло, де сир стає гладкий і жовтий.

*Колачі* роблять ось як: розготовлений сир *кочють* і *мечкають* у руках, аж вироблять з него *паленицю*; її протинають на середині фльозрою, потім крутять доти на патичку, перепущенім через дірку, аж тога палениця розплескає ся, а середній палець лівої руки може увійти у дірку; правою рукою сплескують і вигладжують колач іще більше, і зробивши більшу дірку кидають у розтоплене масло.

В подібний спосіб роблять і *сірїні віписані фірмаки*; до того мають деревяні *фірми*, в які набють сира розвареного у сирватці; як сир застигне, то приймає вид форми. Хто не має деревяної фірми, той сплеще паленичку з розвареного сира і *пише* по ній *хрести*, викравуючи їх ножем, або заструганим патиком.

Ті полонивські сирині вироби купують у пастухів домарі; колачики роздають за померші старші душі, „шо на віки ратунку не мають, шо умерли без сповіди, або дес у лісі“, а бараньчики дають дітем за померші душі дітей, за здорове маржини, при чім говорять: „Даю за худібчине здорове, най Бог прийме за мою та людску маржину“.

Бараньчики, колачі, фірмаки можуть стояти дуже довго і 20 років, потім можна їх ужити, треба лише кинути у горяче масло, то сир розпустьє ся і став добрий до їди.



144. Бараньчики.

Вертаючи домів нароблять пастухи ще багато маленьких колачиків, понасялюють їх у 2—3 ряди довкола ремня, дома роздаровують їх особливо дівчатам в дарунку з полоници; дівчата навішують колачики по під образи; з того то сьпівають дівчата ось яку полонинку:

Пішли вівці в полонинку, лиш єгньята бліют,  
Ба шож наші вівчерики в полонинці діют?

Матеріали до українсько-руської етнології, т. IV.

10

Ба шо діють, ба шо діють, ци не ватагуют?  
Пороба там колачики, тай нам подаруют.

Так проживають звичайно на полонині ватаг з вівчарами. В неділі і свята стає на полонині рух більший: мешканці близьких осель, старі і молоді, мушцини і челядь, спішать одні *піше*, другі конем у верхи, аби відвідати своїх або маржинку, забрати дат, то жентиці, а всі разом, аби на полонині, де є дуже *вітрєно*, свобідно відотхнути по тяжкім горю, яке їх давить дома з усіх боків, та розглянути ся по тих високих ґрунях, над якими панував Гуцул іще до недавна, доки його не знищили Жиди та ті, що терплять і попирають жидівські безправа!

Часто заходять у полонину *домарі* — так називають вівчарі мішанників, що сидять дома; домарі приносять з собою тютюн, горівку — *пригістного* для ватага та вівчарів; вони перебувають і по кілька днів посеред вівчарів, помагаючи їм у дечім: нарубають і наносять дров, понаправляють кошари, застайки, допоможуть зварити їсти, за що самі поживлять ся.

А вжеж найбільше оживлені полонини на *св. Івана*; в той день ідуть Гуцули за зілем, аби напратати його на ліки на цілий рік; особливо роять ся у той час від людей полонини Ґаджина і Шпиці (стор. 2), бо там росте найбільше і найкрасшого *зіля*, як: омеґа, підбійма, тоя, невісточка, головатень, кучерыйвець, витота, грань, брустурник і н. уживані на ліки, про які скажу пізніше; молодші драпають ся за зілем по урвистих скалах, а старші збирають його по лісах, між ломами і н. В той день приносять мішанники своїй маржині соли на почестунок.

На Шпицях видно багато людей в часі ярмарків у Сиготі; туди веде плай на Угорщину.

**Розлучіне.** Воли та корови забирає собі мішанник з полонини, коли хоче, а по вівці приходять усі разом в означений день на *розлучіне*.

Як вже зібрали ся всі, „читає“ ватаг із свого реваша — палиці чи патика, і питає: „Котрий має 20 овец?“ — „Я!“ — „А які твої знаменьїта?“ — „Такі й такі!“ — „Розлучій собі“. — Мішанник вибирає свої вівці; як уже по черзі кожний вибрав свої дробята, розходять ся усі з словами подяки, бажаннями і з молитвою, у свої хати; на полонині лишає ся ватаг з пастухами, з своєю маржиною та з маржиною депутата, пасе якийсь час, згодує частину накошеного сіна, а полишає з него тільки, кільки йому треба буде на веснованє.

Коли вже і вівчарі з ватагом вибирають ся у дорогу, не сьміє лишити ся по них ані искорка з ватри, аби *марá* вогню не ухопила та не спалила стаї. Але ватри не вільно згасити, треба чекати аж вона сама погасне, бо хто би її згасив „такий міг би сам смерти пожити“.

Ледви що вийде з полонини послідна маржина, зараз приходить до стаї *марá*, „се убитий чоловік, в нім половина чоловіка, половина юди, а се тому, бо єму не було ще часу умпрати, та юда захопив єго без *закону* — причастя, без подзвінного, без похоронів“; *мара* перешукує у стаї усі кути; першої ночі не дасть вона відти нікому нічого узяти. Але в парубки, які роблять *вóлiжку*, що возьмуть із стаї берфелу; такий парубок іде на границю полонини, переверне на собі усе лудине і постолі, навіть у волоків дає тот конець у долину, що ішов у гору а другий у долину, та приходить так до стаї; там бере лівою рукою на відлів берфелу і здойме її, єму ніхто нічого не скаже, як він усе, як треба, на собі перевернув; а як би сї трафіло, що забуде шо на собі перевернути, то недопустить єго *мара* до стаї; він мусить вертати тою самою дорогою, що ішов до стаї і хрестячи ся говорити: „Оче наш, чистий хрест на передь мене і назадь мене, відгони все лихе від мене“. Так має говорити через цілу дорогу і хрестити ся, аж дійде назад до місця, де перебирав ся. Тут має роздумати, шо він забув на собі перевернути, а як нагадає і переверне, іде назад до стаї, тоді возьме уже певно берфелу. Як вертає з берфелою, „*показують* ся єму всякі *голоси*: вівці бліють, кличе хтос на него, фівкає шос, стріляє, гримить і т. і., єму се показує ся лише в очах, хоть на дворі тихо“. На границі здає ся єму, що перед ним застелена скала, тогди має він перехрестити ся і сказати: „тратив тебе арханел Михаїл і я тебе трачу“; по тих словах уступає зараз скала, він іде собі вже спокійно до дому і віграв заліжку, — запевняв Юра Шеребуряк з Бервінкової, кінчачи: „се, бігме, так, бо я сам ходив за берфелов“.

**Полонина Попадя.** Тут подаю ще розказ про полонину *Попадю*, записаний від згаданого Шеребуряка.

Жив піп, дуже великий богатир, він мав полонину на Лостуні; єк помер, лишила ої жінка, попадя Євдоха, та й одна донька. Попадя була страх погана для доньки та для своєї служби. Одного року мартá (в марті) стало тепло, тай травичка зійшла буйно; попадя казала донці іти з козами у полонину та принести їй малин; така вігадлива була. Хоть єк просила сї донька, не помогло, мусіла піти. Попадя вислала єї туди з козами, аби по тім знати, ци

мож уже вігонити маржину. Пішла донька, зайшла у Керничний (гора), у доброву; там сіла мрака, плова йде, а донька кєжко здихає, Господа Бога благає, щірим серцем плаче, чого вна так сї карає, шо її Бог з сьвіта не забирає. Іде, іде, прийшла у Дурну *кєчєру* — ліс такий, що як хто у него зайде, то не може вийти з него; зійшла на один потік, найшла *рїжу* — полянка межи лісами, а там горит ватра під смерекою, коло ватри спя пушкарі. Сіла вна коло ватри, сидит і гріє сї; як загрїла сї, пішла далі тай шукає лісами *марта* (в марті) *зимі*, але нічого не здибав, вна Господа благає.

Приходить Господь, о чім вна не знає, тай вї питає:

Чого ти по лісї блукаєш,  
 Чого марта, зимі, шукаєш?  
 „Мене мама моя післала,  
 Аби я малин назбирала.  
 Я пішла малин брати,  
 І тих малин шукати,  
 І так зайшла,  
 Шо до ватри прийшла.  
 Кєжко здихаю, Господа благаю,  
 Так-сме зайшла, куди не знаю.  
 Ніч заходит, сонце не зараз сходить,  
 Добре виджу, шо-сме далеко забрїла,  
 Шо у ту кєчєру зимі марта зайшла.  
 Де-сме є, сама того не знаю  
 Тай плаїчку відси не подибаю.  
 Сама не знаю, як се зробити!  
 Білше не хочу на сїм свїкі жити!  
 Сама не знаю ек до мамї приходити,  
 Шо-сме не могла марта малин находити“.

Коло ватри стоєв горнец; Господь пішов туди, набрав у него грани, принїс до неї тай каже: „На, неси, у хату; доки принесеш, то станут малини. Лише тобі кажу: як меш нести, абис сї не дивила, ци у горшку стали з сеї грани малини“ — Забрала вона малини, вкрила фустков, тай пішла до дому до мамї. Приносит, здоймає фустку з горшка а там малини великі як грань, тай такі червоні. Мама попоїла тай каже: „Ну, коли є малини у колоннї, то я здою на міру кози тай вівці, тай піду у полонину. А марот каже до неї: „Не йди, бо замерзнеш!“ А вона каже: „Коли вже є мални, не буде зимі!“ — Бвдоха пострїгла вівці, дала вовну

донці, аби упрела, а сама гайда у полонину. Для безпеки убрала сі в 12 кожухів і пішла з вівцями *наверці* — так, що єї ніхто не видів. Прийшла в полонину Скупову, *фортуна* (буря, сніг) велика ударила, зима, шарга; вона скинула один кожух, бо змок та був кєжкий; на тім місци стоїт тепер хрест; прийшла у Зелену, потім на Керничний, скинула знов один кожух, і там стоїт хрест; вийшла на Черногору, скинула знов кожух тай поклала там триніг високий, що видно з него на цілий сьвіт; пішла далі, а доки дійшла у свою полонину, то покидала усі кожухи, прийшла лише в однім; а зима (сніг) *пластовець*, сипле так, єк січня (в січни) з міха; єк вітер завіяв, єк піджєлив попадю, єк доц ударив, єк буря завіяла, єк вітром закрутило, єк Божий дух своєю силою утрутив, то аж Каменцем (полониною) закрутив; вітер оббіг до окола Каменця тай до окола попаді з козами, з вівцями; попада лишила сі на середні, зачєв сі камінь здригати і зачєв їй казати: „Шо ти така дурна з вівцями, з козами у полонину марта сі вібрати?! Ти хочєш тепер каменем ставати!“ — Була там керниця *головиця* — нора, якою з землі вода іде; попада сіла у керницю тай зараз стала каменем а з нею вівці і кози, бо стрижені були; з під неї (з під того каменя) тече вода.

Люде ідут, припочивають,  
 Тай попадю злу нагадають.  
 Але вона доки каменем не стала,  
 То на горі, на Каменци, підписала:  
 Аби кождий гадав і знав  
 Та на Євдокію сі в полонину не вібрав!  
 Попада Євдоха дванацять кожухів мала,  
 І однако з бурев, з вітром она сі здибала,  
 На Попади полонині над керницею душу дала  
 І сама з вівцями з козами каменем стала.

## 5. Рибарство.



ібак, що хоче, аби ему *шестило* ся у *рибарстві*, мусить на 40 святих ( $2\frac{2}{3}$  н. ст.) встати рано до схід сонця і не вмивавши ся, не моливши ся, взяти ости, іти з ними на воду і там убити 40 риб. З тої риби має відлічити у хаті по 9 а 10-у відкинути на бік; відлічених 36 має зварити або продати, а відкинутих 4 висушити у печі і переховати. Так само має зробити і на Благовіщенє ( $\frac{1}{4}$  н. ст.), а на Великдень треба засушену рибу святити. Кілько разів іде рибар ловити рибу, бере з собою у мішочок того святиченого порошу.

Так робить той, що бє рибу *остами* (обр. 145); ости клепле *циган* — коваль, з 9-тьох найдених підків; при кованю остий не сьміє він ані раз *за дурно* ударити клевцем по ковалі, лише все по зелізі, з якого робить ости, аби потому рибар не закидав за дурно остий на рибу. З ковалем не вільно за роботу остий торгувати ся, бо би була *перєрвиця* в рибі — часом вона ловила би ся а часом ні. Як циган уробить ости, має він їх подати з заду по межи ноги тому, що їх замовив, а той бере їх лівою рукою, при тім промовляє циган: „Продаю тобі вогонь, крицєні горячі ости, абиє їх не міг нігде у нічим ізгасити, лише у рибі“.

Рибар іде з остами у ліс, там рубає *остивно* правою рукою на лїво, але так, аби утяв його від разу, потім лупить *остивно*, починаючи з вершака, разом із сучєм; у хаті *шкруміть* остивно, аби було чорне, „такого риба не вздрит“, і забиває вершаком у *лійку* остий.



Як уба першу рибу, відкусиє їй зубами фіст, жв'ячить його, після чого сплювує на рибу, кажучи: „Як трави в поли, листу в лісі, піску в мори, тільки риби у мене“.

З остами ходить рибар на рибу у темній ночі із *лушніцею*; її виробляє він з свіжої смільної смерічки, яку коле на тонкі кусні, а ті зв'язує ву-жевкою у *сніп*; при ловлі запихає лушницю під ліву паху за ремінь перев'язаний через праве плече; ременем тим придержує тяжку лушницю; запалений кінець лушниці, що вистає наперед, держить у лівій руці а задній, довший кінець, волочить ся за рибарем; в правій руці держить він ості; так узброївши ся поступає рибар у *стріть води* — проти води, поводячи лушницею то в один то в другий бік, а скоро побачить рибу, яка на вид світла стане спокійно, суне вільно лушницею на бік на ліво, а рівночасно кладе ості легко на воду; коли вони вже стануть над рибою, що вдивила ся на бік у лушницю, *притискає* остами нараз і остро, чим вбиває рибу; *збра* = *завубці* остий не дозволяють рибі вихопити ся.

З остами ходять осению у ночі, як вода чиста, а як іде водою сніжиця, сідають на човни.

На *головатиці* уживають *летючих остий*.

*Головатиця* (обр. 146) має голову довгу в порівнянню до величини валковато видовженого тіла (1 : 4½). На хребті вона зеле-

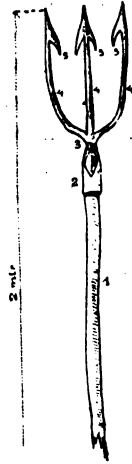

145. Ости. 1. остивно; 2. ай-ка; 3. вухо; 4. зуба; 5. зазубці.

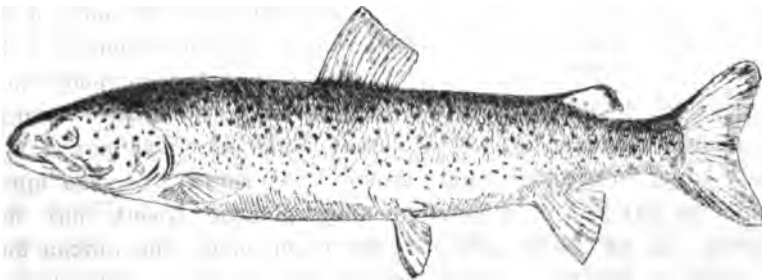

146. Головатиця.

наво-сніда з фіялковою відтінею, на боках червонява, а груди і черво полизкують сріблито; боки голови і кадовба накиннені більше або менше чорними плямами, які понизше кадовба прибирають форму півмісяця.

Головатиця є рибою властивою поріччя Прута, жие особливо горі в Черемоши. Тре ся на весну, *йкру* складає в приготівані долинки. Вона в Гуцульщині доростає до 1 м. довгости і більше, тоді важить до 30 kg. (в Дунаю доходить до 1'80, а ваги до 60 kg.). М'ясо її смачне. Вона є товаришкою пструга, яким живить ся.

*Летучі ости* мають остивно з смереки 3—4 метри високої, і лише коло гуз'яра полишені 2—3 *колеса* ф'ої, решта обч'імхана, а зуби заковані у вершак; тими остами бє рибар головатицю у *вілиці* — у потилицю, і зараз пускає остивно; головатиця хоче іти горі водою, але сучє смереки тягне її у долину; так намучить ся вона, аж забє ся десь у беріг чи у *кашицю*: ф'оя, незрубана від остивна, вистає над водою, вона показує, де забила ся головатиця.

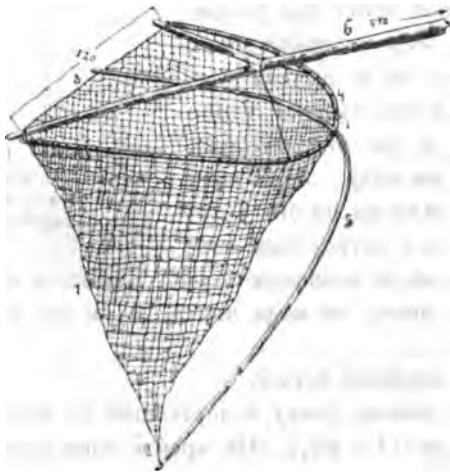

147. Сак. 1. саківно; 2. готовник; 3. попруга; 4. дуга; 5. облук; 6. держак з вилами, до яких прислана дуга *поворозом* до держака.

„Бю дес рибу; у в тім нима ту такого, шоби ліше від мене знау, та видіу вже всьики у ночі; раз він йик чоловік, я знаю, шо то буу *тот* (чорт), ишов по вогі глібокій, ни потатавау йик до підколін, але йик наблизив си д'мині, я йик ударив лущипцев а ости йиму наперідь вочий і крикнуу: „а шо хочиш?“ то він дав си пид воду а захарчау аж волос дубом стау, тай відти з пид води каже: „чикай, мой, я тьи ше научу! Та від того чьису, уже сам ни хожу на рибу, а то він колиє би ши увтопиу! — Я бих знау май легко рибу ловити, та кобих ни бойиу си Бога. — Йик би закін ни пожиу а пид єзиком принїє а зловив но йидну рибку і поклав її ув рот і пустив знов у воду, то колибих лише війшоу і засвистау, то увся прийшла би адн до рук! Але я цего не хочу робити. Кобих знау йик то вмирати, та ци потім нічьо?! Бо то йи чьис, шо кожда вилази, адї, риба з каміньи, скалий, навит баби (риба) з плити вилази, та так стойт, шо ни кинет си — но бий! а йи чьис, шо й головач но шморгне, шо й остами ни посьигнеш!“ розказував Лучка Полька з Ростік.

*Сак* (обр. 147) зложеній з *саківні*, властивого плетєня, яке має *гбрло*, *чєрево* — найширша частина, *бшишок* — вузша частина і *го-*

*Говбник* — конець; горло розтягає *дуга* з врутя ліщини, а дугу при-  
тримує *попруга* — шнурок; аби саківно не запуталось а риба могла  
заплести аж у сам *готовник*, розп'яте саківно ще *облужком*, що  
іде від попруги до дуги а відси до *готовника*; до кінців дуги при-  
єднані *віла*, які збігають ся у *держак*; заклебучений бік дуги  
придержують до держака *повороги*. — шnurки.

*Саківно* плете циганка з грубих ниток; її треба просити, аби  
плела на роздорожю тай тоді, як ідуть люде на ярмарок. Торгу-  
вати ся з нею за роботу не вільно. Аби ловля саком щастила ся,  
має циганка зачати плести його у тоту пору, коли іде людей бо-  
гато, при тім має казати ось що: „Кілько на сім роздорожю зійде ся  
ниві людей і маржини, тільки риби аби в цей сак за кожний раз  
ішло; як людей несе у ярмарок біда і жура і гаразд і охота, так  
аби вода несла рибу у цес сак“. До уплетеного саківна треба шу-  
кати ще *тирвового каміня*, а сей є на *тірлі* — на місци, де *трут*  
ся петруги; *тирвовий камінь* пізнати по тім, що він має на собі  
жовті, червоні і білі кропки (пóрости); більше щастє буде тому, кому  
удасть ся найти таких каміньчиків девять! Той каміньчик, чи ка-  
міньчики, зав'язує рибар у кавалок старого саківна і перетримує його  
коло себе через девять службий; як повертає до дому з 9-ої служби,  
не має з ніким говорити тільки насамперед у хаті з саком і то так:  
„Єк трави у поли, листу в лісі, піску у мори, тільки риби аби  
було у тобі; як сї не перериває ріка з водов ніколи, так аби сї  
не переривала риба у тебе іти. Як мині добре повело сї з тирва-  
ком (тирв. камінь), так аби мині добре повело сї з тобов“. По тій  
примівці зав'язує рибак тирвак у *Говбник* саківна на все.

Як хто дістане мотуза з повішенника, зробить з него *швіру*  
(шнурочок плетений) і присилить ним саківно до держака, то куди  
підє з таким саком, „всюда уловит кілька хоче!“

Але зі всіх способів, які по віруваню Гуцулів доводять до  
того, аби щастило ся у рибарстві, є ось який найпевніший: скоро  
заплатить ся циганці за роботу саківна, треба натягнути його ци-  
ганці через голову, знасилити її, „хоть би яка стара і паскудна  
була, а потім так промовити: Так, єк я се охічно робив, так  
охічно аби у цес сак риба йшла“. Але се можна лише такій ци-  
ганці зробити, що сего не знає, та вийде з саком у місце, куди  
закличе її рибар, аби їх ніхто не бачив. Се спосіб найпевніший на  
рибу, другого такого на цілім свікі нема, додав рибар Юра Б.  
з Жабя.

Саком довають рибу підчас повени, як вода каламутна; у таку  
пору закидають його у воду там, де є *загін* — спокій, а подержавши

хвилю попругою при дні ріки, підносять сак у гору, аби рибу вибрати.

Як ладно на дворі, іде риба у днину на *вудку*; вудка зложена з *вудлища* — держака, з *шварі* плетеної з білої шерсти, до якої привязана *перевіця* — сива неплетена шерсть, а до неї залізний *гачок* з *завубцем*; на гачок закладає ся *пашу*, як: кобилиці, червячки, нересниці, жіравиці.

Аби щастило ся ловити рибу на вудку, треба взяти 12 воло-

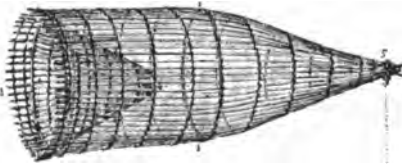

148. Стір з прутя, означена як 149.

сів з перед самого тімя повішенника, витягаючи їх у стріть сонця; волоси ті треба покласти під престіл так, аби ніхто не видів, а скоро на них відслужив піп 12 службій, уплести з них *перевіцю*. „Де таку вудку закинеш, там мусит хоть що, зловити ся струг!“ Аби на ню усе пструги ішли, треба першому, що *сї імет*, притяти зубами

правий бік фоста, а пережв'якавши його, сплюнути на рибу і сказати: „Єк трави у поли і т. д.“ як више.

На вудку ловить ся риба і тоді добре, як украсти волочки з хреста, що несуть перед мерцем, та току волочкою звязати фіст першій рибі, що ся йме, і на-

зад її у воду кинути, то, „хоть би вї не *знать* де кинув, риба буде за таким рибарем ходити“.

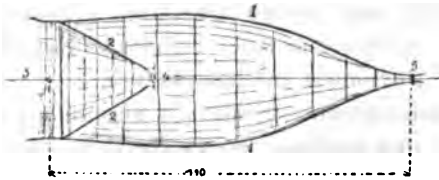

149. Перекрій 148. 1. котіль з тонкого прутя; 2. *герлянок* з грубого прутя; 3. рот з горлом; 4. *запад*; 5. *готовник*; місце, куда риба горлом у стір переплине, називає ся *підгорниця*.

В часі терла, коли риба іде горі водою, з великої води у потоки, *лбжать* рибарі у плитких місцях потоків *йїтірі везані з прутя* (обр. 148 і 149) *ротом за водою*; (sing. *стір*, *стіро*); аби вода ятір не ух-

пила, обкладають *готовник* камінєм, а надто загачують ріку сучем від ятіра до обох берегів. Риба, що іде горі рікою, не може перебрати ся через наложене суче, бо воно коле, тому іде вона у рот ятіра, а звідси горлом у *підгорницю*, з якої не може вже дістати ся назад, бо не дозволяють вистаючі частини *герлянок* при западї.

Колиж риба вертає з терла з потоків у велику воду, *лбжат йїтірі з крилами* (обр. 150) ротом *проти води*; ті ятірі плетені з ниток, а плете їх *циганка*; боки обгачують сучем; як

ятірі мають довгі *крила*, не загачують сучем розтягають крила до берегів; крила не пускають рибу піти боком, вона паде у ятір, а якого не пускають її зябра.

Ловлять іще рибу на *вершку* (обр. 151); се рід коша плетеного з лозини; ширший отвертий бік вершки се *припадь*, середина — *спадь*, а звужений кінець прикритий плитою — *головник*. Вершку закладають під тихим плесом, де з него бе *габук* — де вода вузким руслом з шумом бе у долину, і то припадею против води, загачуючи рівночасно ріку до берегів камінєм, фюю, як ятірі; головник прикривають плитою; риба, що іде з водою, не може перебраться боками через накладену загату, тому пускає ся у *припадь*, а звіден уносить її *габук* через *спадь* у прикритий головник, звідки горі вернути не може, бо проти неї спадом вода дуже *габучіт*, а далі поплисти не дозволяє її головник, прикритий *плитою*.

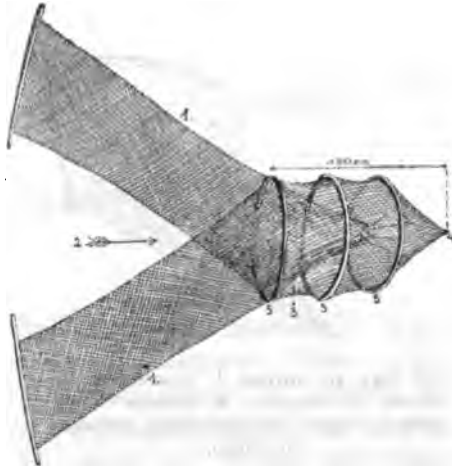

150. Стір з крилами. 1. крила; 2. рот; 3. пера; 4. головник; 5. обручі.

На чистій воді ловлять рибу *саком до гонія* (обр. 152) на двох людей; один став з друком коло великого каміня, другий притискає держаком попругу сака до дна ріки коло каміня, пускаючи помежи ноги черево і головник сака. Скоро тамтой підважить камінь колом, пориває вода рибу і несе її просто у сак, звідки її не пустить той, хто тримає сак, стуливши ноги до себе.

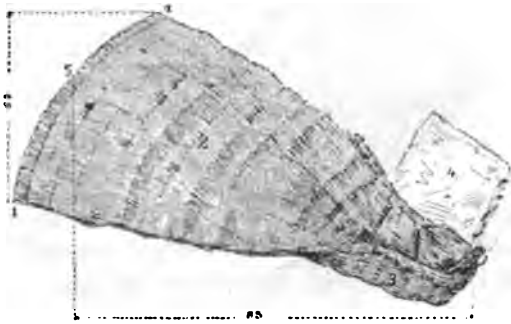

151. Вершка. 1. припадь; 2. спадь; 3. головник; 4. плита, воно тут піднесеє над головник 1×5.

Подібно ловить один чоловік *саком*, званім *нападкою*, у якої держак іде на перед, так що один чоловік може тримати нападку і рівночасно підважувати камінь. У нападку ідуть лише бабці та слижі.

У чисту глибоку воду закидають *підклад* (обр. 153) (сак на чотири роги) на двох *дугах*, ідучих у хрест; до місця, де вони перетинають ся, привязаний держак; подержавши підклад хвилю у воді, піднимають його у гору, щоби вибрати рибу.

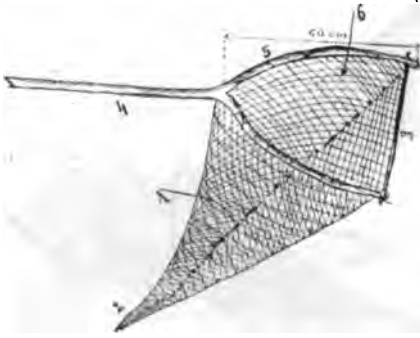

152. Сак до говіня. 1. черево; 2. говіня; 3. попруга; 4. держак з вилами 5, через які пересилена саківно; 6. горло.

Челядь ловить рибу у сак без *головіника* при помочи *каблук* з *зубами*; одна третя горла того сака привязана до дощочки, обтяженої камінчч, аби спочивала на дні ріки, а через  $\frac{2}{3}$  горла сака пересилений каблук з ліщини; аби той прямовисно тримав ся, заткнений попри него держак сака; так уставлений сак лишав челядь у воді а сама іде трохи горі водою, де, держачи *каблук* (обр. 154) у руках, рушав ногою *гребінь*, а той роз-

рушує *зубами* каміне і полощить слижі, бабці, илистки, що, утікаючи з водою, пануть у наставлений сак.

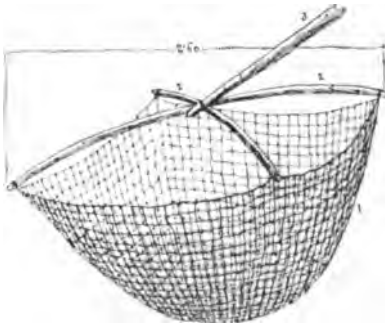

153. Підклад. 1. саківно, 2 дуги; 3. держак.

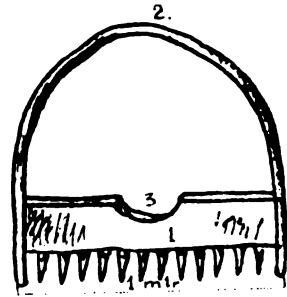

154. Каблук. 1. гребінь; 2. каблук; 3. місце на ногу.

Дехто кидає у ріку *тріло*, яке купує у крамах; риба, що затроїть ся, спливає на воду, звідки її збирають.

## 6. Стрілецтво.



Стрілецтво було давніше у Гуцулів дуже розповсюджене. Сама природа гір приневолювала їх з одного боку шукати в стрілецтві охорони від медведів, рисів та вовків, а з другого боку давало воно їм змогу придбати собі легко добру поживу.

Велика скількість пушок, які, не вважаючи на заборону, переховують Гуцули ще до тепер, свідчать, що особливо давніше мусіло жити багато різнородного звіря в гуцульських горах. —

Пушки ті майже виключно виріб домашнього промислу. Дерев'яну лож, незвичайно примітивну, виробляє собі стрілець сам, а слюсар дорабляє до неї цівку, замок на пружині з когутиком, з коминком на капсюлі і каблукбм, який хоронить кощок = язичок = спуст, що знов служить до спусканя у гору зведеного когутика.

Усі давніщі пушки роблені були на замок кременевий, відси і назва такої пушки: крис (кресі, від кресати вогонь), або пушка кременева (обр. 155 і 156) — від кременя, який креше вогонь; новіщі пушки називають ся рушніці або пушки капсєві.

У кременовій пушці кремінь закручений у вилицях; як спустить ся вилиці, то кремінь бє у крицеве огніво, а з сєго паде ватра у каганець, де запалює порох.

У ложі з боку є звичайно магазин на кулю, закритий збсувкою.

Пійтка — широка частина ложа, яку приложує стрілець до правого рамени, підбита звичайно постолбм — залізною бляхою, а то

на те, аби постіл хоронив від ушкодження пятаки ложа, як треба кріс поставити у кут на землю на каміне.

Опріч кресів мають Гуцули премного кременових і каплевих *пистоліт*, також виробу власного; у них цівки часто мосяжні і ложа



155. Кресі і пистолі. 1. Кременовий кріс; лож різьблена, у споду її видно схонок на кулі, з якого знято засувку; кременовий замок натягнений; між вилицями його видно кремій; проти него стирчить крицеве (сталеве) огниво, під ним каганець; цівка того креса мосяжна *писана*; важить 4-4 kg. 2. Кріс кременовий з замком спущеним; 3, 4, 5. Пистолі. Власність музею ім. Дідушицьких.



незвичайно гарно писані, як теж у так званих *турецьких*, які давніше приносили Гуцули з собою вертаючи з робіт із Молдавії і Туреччини. Пістолят уживали Гуцули давніше для окраси, закладаючи їх не раз по кілька за широкий ремінь; нині не вільно їм так прибирати ся, але потайки перед *паничами* (жандармами) стріляють з пістолят і то лише порохом в часі церковних свят, при весілях, в часі полонинського ходу і з иньшої нагоди.



156 як 155. Засувка висунена.

До ношеня пороху служать *порошницї* (обр. 157). До кремєнових пушок треба було двоякого пороху: дрібненького до *підсипки у комин* і грубшого у цївку до *стріляня*; на переховок дрібного пороху служив *кїбок*, а *рожок* на грубший порох. Закладаючи пістолята за ремінь, перевїшував Гуцул і обі порошницї на-охрест через плече.

До всего треба вдачі, а вже ж до стрілецтва особлившої, бо не досить мати добру пушку, треба, аби під ню ішла звїрка, аби її

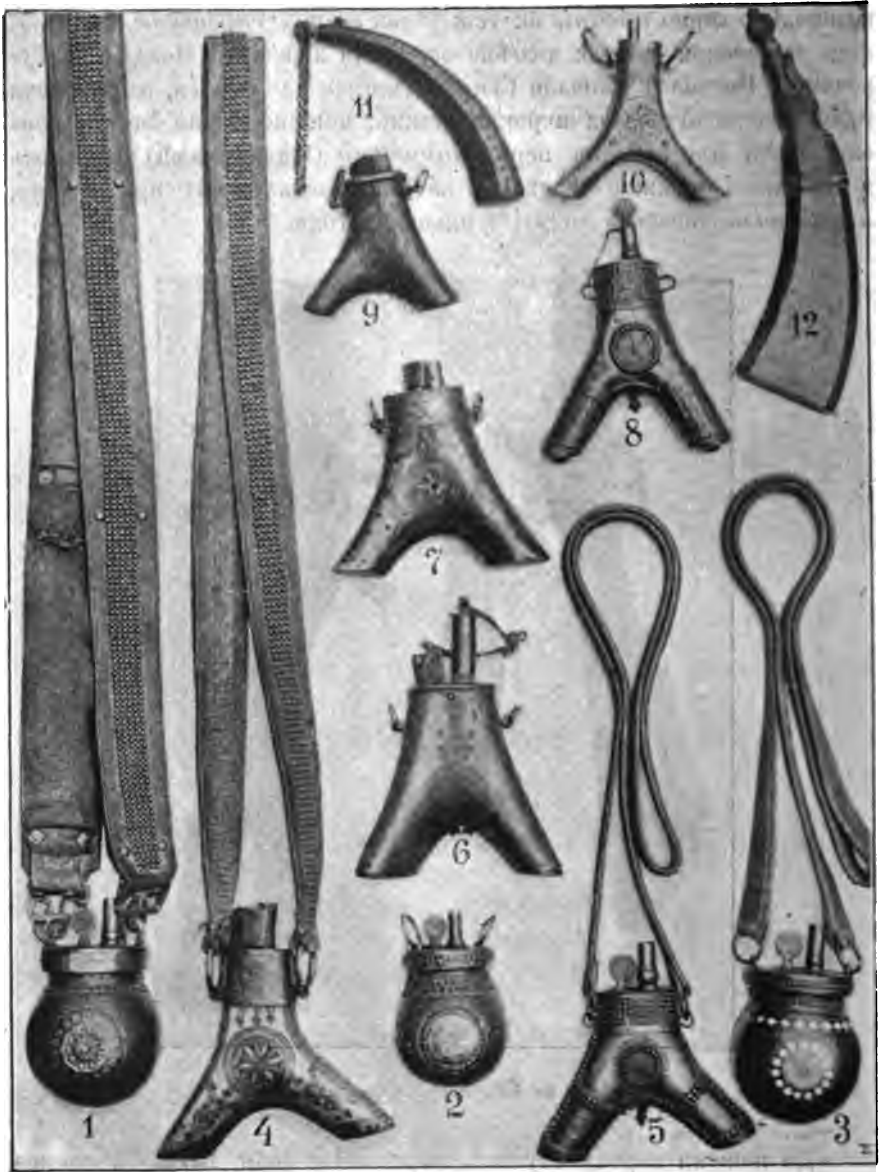

157. Порошницї. 1, 2, 3. Три півколісті *кубки* різьблені з яворового дерева, вибивані цїтками, запускані костью і мосажем; 1 і 3. висять на ременях; набиваних мосажними цїточками; ременї підшиті тонким саліяцем, аби олов'яні ушка цїточок не брукали шматя; 4—10 *Ріжки* в оленевого рогу; 5—8 писані, оповиті мосажною бляхою і набивані мосаж. цїточками. 11. Рожок на порох; мосажна його затичка служить за мірку до пороху; 12. Плоский рожок в чорного рога з шийкою вирізьбленою в видї голови *жерства*. Власність музея ім. Дідушицьких.

добре поцілити, аби гук із пушки не розходив ся далеко і т. п., а се усе можна досягнути лише чарами. — І так, аби пушка добре була, аби її ніхто не урік, треба вибрати язик із гадини, взяти гадячого чеснока, ладану і вершків із 9-и осик, відправити над сим 9 службий, потім обчерти тим всім 9 раз пушку довкола і заховати в лож у дїрку, виверчену у *п'яти* під постолом. Аби знов пушка дуже не греміла, а про те остро була, треба шукати „місяця марта“ (в марті) гадину, убити її, зрубати і висушити голову, „ні на сонци ні у печи а так“ і розтерти на порошок, промовляючи: „Остра-була, як вогонь; кого-с заразна, не віратував сі, так аби моя пушка, кого закрасит, аби не втік“, після того треба набити той порошок у пушку; така пушка вже греміти не гремить; її може лиш той збавити, котрому вона допаде ся у руки, а заворожити проти неї ніхто не може.

Як пушка зіспеу ся, — а може її другий *збавити*, як почує стріл із неї, — тогди треба взяти води 12 ранків до схід сонця по 9 раз із 12-я кериць, а черпаючи на відлїв, говорити на зістріть: ні 9, ні 8, . . . . ні 2, ні один; потім треба утяти *слїно* (замкнувши очі) осики, покласти з неї ватру і пригріти на ній тоту воду, кидаючи у ню 12 голов з мартових гадин; тою водою треба відгасити ватру (накидати до води жару) і при заході сонця веспати воду у пушку. Скоро тільки рано сонце зійде, треба воду виспати; на тій воді буде значно: як пушка чиста, то і вода чиста, а як вода *згляджена*, то пушка не чиста, треба другий раз того робити а воду треба у той бік виспати, відка того ранку чути стріл; тогди збавить ся пушку тому, що стріляв.

Часом *закровавлює* ся пушка — *закіпить кровію*, як ся нею стрілять до зьвірнини, тогди треба цівку вертїти свердлом на відлїв і мити 9 раз водою, приладженою як повнеше.

Часом не хоче набита пушка стріляти, тоді треба обернути траву вершаком у сїд, і 3 рази пушку *промикати* помежи ноги цівкою назад; як іще не хоче стріляти, треба звязати на відлїв високу траву на дорозі, взяти пушку у зуби і з нею перелізти по під тоту траву, — від того пушка певно буде стріляти.

Занім стрілець ідучи на польованє, вивесе пушку на двір, має він її протягнути три рази по під прокопані підвалини; се *добре пушці*.

Аби куля добре була, треба відправити над нею 9 службий, а шроту або пороху не вільно нікому ні давати, ні позичати; як би хто у другого сам узяв кулю або порох, збавив би тамтому пушку; аби сего не *дждав*, треба стрільбу вимити у воді, начерпавий до

схід сонця з 9-и керниць по 9 раз, числячи на зістріть: ні 9, ні 8 . . . . ні 2, ні один; у тій воді треба зварити по 9 кавалків глогу, свербигузки й ожини, і то на ватрі розложеній з 9-и кавалків глогу; у тім виварі треба ще ватру 9 раз згасити рахуючи на зістріть. Пушку, насипану сею водою, кладе ся на ніч у *кочергі*, а рано треба з неї висипати воду за сонцем, потім пушку набити, стрілити, а скоро лише набій вийде, зараз заткати цівку рукою; по хвилі треба руку пахати: як смердить не димом, але інакше, треба мити на ново доти, аж буде її димом чути.

Аби пушка не ровносила шроту, треба взяти тріску з середини дошки з викопаного деревища; засунути під престіл (що робить звичайно за оплатою паламар), де служба ся править; там має тріска стояти через 12 службий; того дня, як служба на тій трісці править ся, не вільно нічого їсти, окрім сніданя; як стрілець принесе тріску уже назад до дому, промовляє над нею *трох вечерів* по три рази ось як: „Як сі не розсипали тоти кістки, що у тобі були, як се їх затримала у собі, так аби сі тримав шріт з моєї пушки при купі“; після того треба сховати тоту тріску помежи шріт.

Як би хто замість звірки убив випадком пса, тоді треба цівку заткати зараз пальцем, бо вона від того зараз псує ся, потім руки умити і промовляти: „Єк не знала моя пушка, кого бє, так аби їй нічо се не вадило, шо я учинив“.

Є й такі стріліці — але се вже дуже грішні, — що, коли законюють ся (причащають ся), то не проковтнуть закін, але десь неназирцем виплюнуть його у платок, а дома набивають ним стрільбу; від того пушка дуже добре бє; такий стрілець знає зараз таких 18 слів, що, як би їх у хаті сказав, задрожала би зараз пушка на стіні, а звірина плачучи ішла би з ліса просто до него так, що він стріляє її з вікна.

Як би не знати хто до такого вицілив і стрілив, та той лиш скаже *найте!* то тогди капсля спалить і вода потече з кóминка, а пушка не вистрілить!

„Є такі, шо не бойн сі Бога, дурні, а шоби пушка влучила у все, не хибида, то йик сі законюйи, не поживайи честки а несє під йизиком д'хакі і заверчут свердлом диру в шкіні, ади в протесі і кладе там ув дирку закін! Покім стрільнийи в то кулев. Йик трафит, а близко, то потече кров! Тов кровйов помазати би пушку то насєвікі ни хибне нійикої звіри! Але бо це пусте так робити! Це би тов кровйов записаў си на віки вічні тому Юді!“ впеvняв Лучка Польика з Ростік.

Таких стрілців є тепер дуже мало, бо попи *перевідали*, та ледви подадуть закон, зараз дає паламар водов попити, аби не мав часу виплюнути закон.

Аби стрільцєви вело ся у стрілецтві, стріляє він на великдень у паску.

Того дня, як стрілець вибирає ся на стрілецьтво, не сьміє чєлядина прєяти, бо би запряла йому щастє, а звїрка не стояла би тихо, але крутила би ся, як веретєно.

Найлїпша пора їти на заяця, як упаде *пошній* — сьвїжий снїг.

На серни та оленя виходить стрілець на *засїдку*, плаєм, куда вони з лїса виходять на полянки.

Готурів стріляють лише в часї *кїпала*, бо тоді найлегче їх підїйти.

їдучи в лїс *гайтувати* — полювати, бере стрілець з собою *капєви* (пом. капів) — псїв, що знають занюхати слїд звїрини; се звичайні вївчарєські псї, які не так вїтрять звїрину, як її полошать. Стрілець умїє на *гайтєваж* — польованю, добре *получити* — вцїлити звїря, але бо він стріляє у звїря лише тогдї, як той приблизить ся на 10—20 кроків! Тому і не дивно, що від гуцульського стрїлу не паде багато звїрини, бїльше ловить ся вона у рїзно-родні *застави*, покладєні дорогами, куда звїрина *лїкома* — рада ходити, а які стрілець уперед мусить підглянути.

ї так заставляють на медведєя (вуйко, тот старий, тот великий) і на вовка (тот малий) *занадницю* (обр. 158); на те копають 2 метри глибоку яму і прикривають її *дверїма* — збитими лодвами, які у бїчних *зїмках* = *каганцїях* — дїрах в землї, на *вусаєх валї* легко можуть перехилити ся у той бїк, на який стане медвїдь; вал прибитий до дверей зі споду по серединї так, аби дверї мали таку саму вагу на оба боки; поверх дверей накидають моху, або вкривають їх рївно кецками, а на середину кладуть кусєнь мяса, або поставлять *стєпачки* здохле малє врцє, а медвїдь гадає, що воно живе, їде за ним, ступить на дверї, переважить їх і паде у спїд, пїсля чого дверї назад у плаз повернуть і недозвоять медведєви вилїзти з ями.

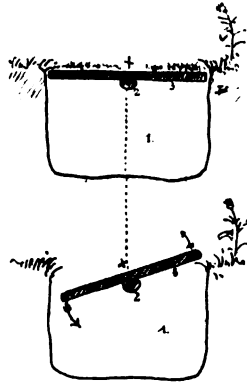

158. Занадниця. 1. Яма; 2. вал; 3. дверї. Горїшний образок вказує занадницю наставлену, а спїдний показує, як дверї на валу подали ся одним боком у яму, через те, що на них ступила звїрка.

На медведя або вовка кладуть іще *силце* (обр. 159) з міцного шнура; один кінець шнура прив'язують туго до дерева, а другим вяжуть петлю через міцне залізне колісце, і ставлять її так, аби шнур ішов по над землю до другого дерева, до якого він причіплений слабою ниткою, а звідси з колісцятем по при землю до місця, де перший кінець ув'язаний; там причіпають колісце легко ниткою; медвідь чи вовк трутить ногою горішний шнур, сей рве ся від нитки а петля зашморгує ся на шию звірюки і ловить її.



159. Силце.

У полонинах ставляють вівчарі в місци дінниці, куда медвідь звик у кошару перескакувати, укосом 4—6 острих припалених палів з лубом; скоро медвідь пустить ся іти у кошару, скочать на палі і *просадить ся*.

На олені і серни наставляють *теліші* подібні, як западь на медведя, вкриваючи двері фовю, між яку силять соли. Теліші кладуть на підсмотрених плях, якими серни чи олені *лажомі* до води ходити.

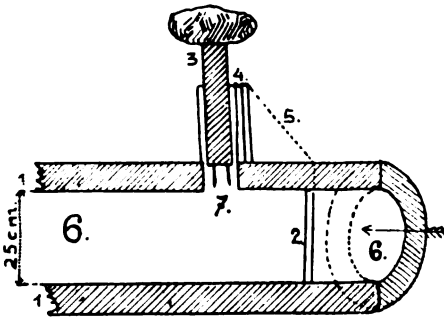

160. Завуб = пасть в перекрою. 1. осмів; 2. зрущик; 3. ступа з 2 зал. зубами 7; 4, 5 шнурок; 6. отвір куда входять лас.

На серни кладуть на сернячих плях *силця*, що звисають із дерева; на силце ловить ся серна за шию.

На лиси роблять *пасть* = *завуб* (обр. 160); на пасть видобують буковий осмів, а посеред него діру, над якою звисає назублена лодва; при кінци осмова є *зрущик*, сполучений шнурочком із *ступою*. Пасть притикають при скалах до ями тогди, як лисиця дома; яму тай осмів накривють камінєм; за день, чи два мусить голодна лисиця

вийти з ями (другої ями вона в скалі не зробить), а з сеї влізти у осмів, де тручав зрущик, через що назублена *ступа* паде у осмів і вбиває лисицю.

На тхорі, ласиці, куниці кладуть по лісах *підколовди* (обр. 161); задля того вбивають у землю дві розсохи смереки, або вибирають на се 2 ростучі розсохаті смереки; в розсохи кладуть поземо круглу *підколовду*, а верх неї круглий *притяг*; поміж і посеред них уставляють *свердлик* з фостиком, зверненим у зад; на фіст дають мясо; свердлик ходить дуже легонько; *притяг* привалений з заду двома укісними *пільгами*, які долішним кінцем опирають ся о землю; верх пільг накладають густо фої; перед підколовдею ставлять рівнобіжно до неї *победрину*; скоро куниця, чи що друге звітриє мясо, лізе по победрині, стає коло свердлика, сягає за мясом, а ледви діткне ся його, вихоплює ся свердлик, притяг паде у низ і притискає звірку до підколовди.

На *когуті* = *готурі*, наставляють коло гнізда *силця* з чорного шнура, прив'язують на колісце бульбу або шульок кукурудзи, а коли когут дзьобне буришку чи шульок, затагне ся у силце.

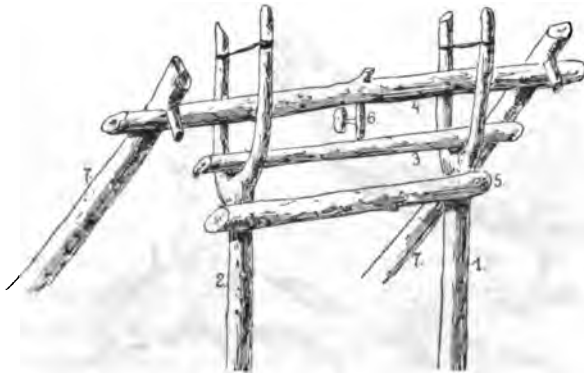

161. Підколовда. 1, 2. Сохи з лубом; 3. підколовдина; 4. круглий притяг; 5. победрина; 6. свердлик з фостиком, на кінці мясо; 7, 7. тижкі пільги, які опирають ся на притягу; верх пільг накладають лат і фої.

в яких велізна пружина зводить сітку чи замок на звірку, що ідучи за мясом потрутила *зрjúщик*.

На малі птахи наставляють коло зерна малі силця з кінської шерсти, у які птахи, дзьобаючи зерно, засилують ся.

Є ще купні зелізні *звбди* (звід) на лиси, вовки і т. і,

Подам тут докладніший опис готуря і готки (обр. 162), так як Гуцульщина одиноке місце, де виводить ся та вельми цікава птиця.

*Готур*, когут, мало що менчий від пульпака, бо 100—110 см. довгий, з чого на сам хвіст припадає 30—36 см.; готур незвичайно гарно упірений: хребет його чорнявий, шия синава, крила брунатнаві, хвіст чорний, груди полискує ся зеленою, а спід тіла чорний з білими цятками; зпід шиї звисає борода з довгих чорних пер; клюв

його білий; над очима вистає бородавковата подовгаста м'ясна нарість — *брюви*; крила короткі, лет отяжільний; готур важить 5—6 kg.

*Готка* — курка,  $\frac{1}{3}$  менча від когута, вона пестра, має пера рудаві з білими поперечними цятками; доросла важить до 3 kg.

Птиця тота дуже осторожна і боязлива, — проте держить ся заодно в глибині просторих гуцульських лісів, де відживляє ся головню пучками різнородних дерев, фобю сосни, смереки і ялиці, ягодами і листям молодого з'їля; літом гребе і з'їдає комахи.

В марті, як тільки щезне сніг, вишукує собі готур догідне місце на *кленало* = *тирву*, куда прилітає що день раненько перед

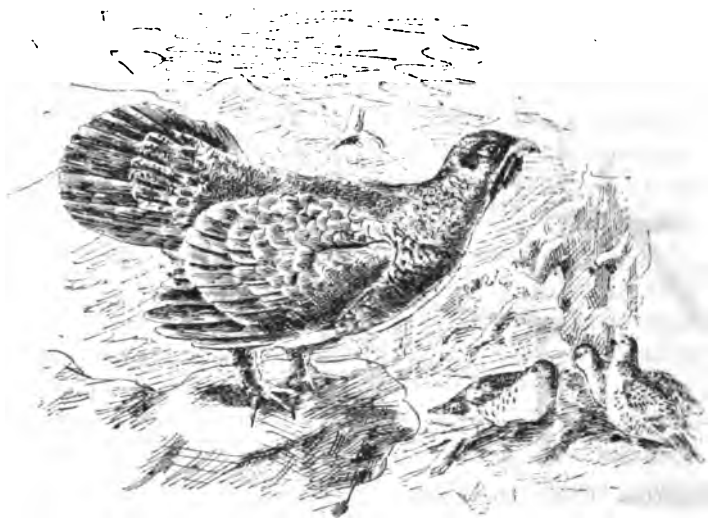

162. Готур на тирві.

свѣтом і сівши на галузь, починає *гутіти*, причім розточує хвіст, опускає крила, витягає шню і наїжує пера. Гутіне його подібне до перериваного остреня (клепаня) коси; на такий голос збігають ся (піше) готки під дерево, де супокійно в кочалі прислухують ся гутіню; за годину спускає ся готур з галузи на землю, де окружений готками гутить дальше, причім підскакує виконуючи різнородні *данці*. Готки, *стопгані*\*) готурем, відходять піше яких сто кроків, відки доперва знимають ся у гору і відлітають кожда у свою сто-

\*) Когут *точе* курку, від чого вона зносить *пюкладки*, стає *кльокою*, яка *кльоче*; з *пюкладків* *вюводять* ся *курята* = *потюїта*; курка з яйцем *журить* ся, а як сідає на гніздо, то вона *юзишила* ся, *якже-ж* знесе яйце, то *кльоче*: „знеслам сйце як *кюлак!*“ — І *гадина* *чюкить* уперед яйце, а потім *вюводить* *гадинюїта*.



рону, де задумала устелити гніздо. Так само гутить готур вечером прилетівши на те саме клепало і усівши на ту саму галузь. Підчас гутіння тратить він притомність, через що можна його дуже легко підійти і стрілити; як стріл не вцілить, готур не відлітає, бо мабуть не чує гуку.

Готка гніздить ся посеред гущавини у траві, де висижувє 7—11 покладків. *Готьїта*, що з них виколять ся, держать ся готки, а подибані чоловіком не утікають, але припадають до землі; тогди їх легко стріляти.

Як рибарі, так стрілці мають свої пересуди, які зневоляють їх ворожити про вдачу полову чи добичи.

Коли стрілець або рибар вибирає ся на ловлю, тоді у хаті не сьміє челядина прясти, „бо она запрьїдує єму дорогу“; натомісьць добре є, як жінка переступить сак або пушку; тому укладають Гупцули нїбито від нехочу свої знаряди у таке місце, де би їх жінка могла переступити, а тота, знаючи про те, старає ся се учинити теж нїби то припадком.

Колиж рибар чи стрілець вже у дорозі, тоді ворожить собі добре з того, як перейде його жінка у *нові* (з повними коновками) або *вагітна*, як же-ж перейде Жид, піи або чародїнник, то уважає се за злий знак, кидає зараз по зад себе глиною або каменем, аби відвернути від себе лихо; колиж перебіжить дорогу заяць, тоді уже певно жде його якась нещаста, против чого треба доконче вертати домів!



## Х. Домашній промисл.

**Н**растарий домашній промисл, звязаний тісно з життям, обичаями і звичаями Гуцулів, виробив, під впливом місцевих обставин, спеціялістів, з посеред яких одні, не могучи вижити з *кля́птика* городу, що становив їх одинокє добро, муєли шукати іншого зарібку, — другі сялою своєї вдачі і замилуваня посьвячували хвилі вільні від буденного занятя на виріб або прикрасу предметів, що служать до їхнього вжитку; під впливом одних або других пробував кождий Гуцул свої молодечі сили в галузях промислу, найдоступніщих для кождого, а то: в різьбяретві і в мосяжництві, вливаючи у них те, що бачив у влачній хаті, у церкві та на предметах довкола себе; як небудь воно і було, а всеж таки бачимо на усіх гуцульських виробах, чи вони примітивні чи артистичні, заховані старі звичаї і місцеві традиції, які власне витворили в Гуцульщині спеціальний домашній промисл, через що його вироби, звязані тісно з ношею та звичаями Гуцулів, не тільки відповідають вповні місцевим обставинам і потребам, але надто носять на собі національні прикмети.

В ніякім иньшій закутку нашої Руси не відгрівав домашній промисл так важної ролі, нігде не в він так загальним добром усіх; як у Гуцулів. Але не вважаючи на се, промисл сей завдяки різнородним впливам що раз більше упадав, через те, на мою думку, доконче треба представити його обширніше і усіх подробицях. Задля того подаю в образах різнородні предмети гуцульського домашнього промислу; притім буду старати ся показати по змозі спосіб, як вони виробляють ся і представити зваряди, які служать до того; окрім того подаю усі терміни кожної частини тих зварядів і т. и. Таке по змозі повне представлене корисне тим, що виробы домашнього промислу, яко продукція відриваної праці, dokonаної газдою, що стає у вольній хвилі ремісником, і приновровлені до його власних потреб, — становлять безперечно образ умислового розвою народу, вони в виразом його інтелігенціі, його склонностей і уподобань; окрім того виказують вони певну вдачу і порадиість чоловіка, що робить для себе усе, чого потребує, перетворюючи сирий материял, поданий йому природою, на предмети для вигід свого житя, виконані відповідно до свого призначеня і звичайно з чутям декорацийних вимог; на решті і техніка деяких гуцульських виробів, бережена традиційно від віків, заслугує з многих причин на увагу і ближе пізнанє.

Характеристичною прикметою виробів гуцульського промислу в консерватизм в ужитю технічних помічничих зварядів і одностайність зверхнього вигляду тих виробів, а се знов має причину в тім, що знанє і замилуванє до виробів переходило з батька на сина, що жили в тих самих обставинах.

З поступу, який проявив ся на поли промислу з кінцем минулого столітя, ані сліду в Гуцульщині, хоч тисячі рук заняті тим промислом. Скоро порівняємо найдавніші до тепер заховані виробы гуцульського домашнього промислу з теперішними, то побачимо, що в них живе певний народній характер якого затерти годі; а де він і був під впливом фабричних напливів і через те де в чім і змінив ся, то зміна тотя не є засадничою, бо вона не змінє народнього характеру, а се завдяки консерватизмови гуцульського робітника; до виконуваня своїх робіт уживає він мало зварядів, і то таких; які або виробив собі сам або *циган* — місцевий коваль; тому не дивно, що ті цілком примітивні зваряди сягають глибокої давнини; і від того часу вони в нічим не змінились, бо гуцульський робітник не приймає иньших зварядів, як лиш ті, якими робив його тато, на яких він сам учив ся, які він легко дома придбати або направити може; так напр. дістав в р. 1891 звісний різьбяр Василь Шкрибляк

з Яворова від промислової комісії токарню (якої уживають вишколені токарі); але він не точить на ній, а на своїй питомій, полишеній йому татом, Юрком, бо сесю може він кожної хвилі переставити у догідне місце, розібрати або сам направити. — А вже дуже тяжко спонукати Гуцула до зміни зверхньої форми предмету, який він виробляє, — а мимо того зручність гуцульського *ремісника* обертає ся в границях дуже великих, від найпростішого предмету, потрібного до домашнього ужитку, поступенно аж до такого, який вже належить до властивої штуки, і якого виробив гуцульський *стбчник* — артист, що на щастє сам без посторонних впливів, виобразував ся з звичайного ремісника.

Цілість взорів і окрас виробів домашнього промислу дає нам міру артистичного розвою народу, про те можемо її назвати артистичною мовою народу; затим взори, якими нарід застосовуючи їх до ріжнородних виробів так вдячно промовляє, треба з найбільшим поважанєм виховувати яко мову його твірчих спосібностей і хоронити її від всяких впливів, які би могли її сказити. На щастє розвивалась та мова у Гуцулів до недавна без ніяких впливів, тому вона і не завмерла а лишила ся чиста як сльоза; в ній лежить традиція артнзму цілого народу, яка переховує не тільки взори, але і ріжнородну техніку, уживану при виконаню предметів, — дальше форми прирядів і самі приряди.

Твірчість руського народу незвичайно ріжнородна, а багатство взорів превелике, — що бачимо на ріжнородних виробах. Всюди у них та сама оригінальність, яка становить прикмету народної індивідуальности. А що первісні типи життя і культури переховують ся найдовше в гірських сторонах, далеких від усяких посторонних впливів, проте лежить і гніздо, де заховались найбільше артистичні традиції рідимої орнаментики, що характеризує наш нарід, у горах, особливо в Гуцульщині. Але се не виключає, щоби ті самі або дуже східні артистичні прикмети в домашних виробах не проявляли ся виразно і різко на Поділю, Волини і взагалі на Україні; кождий, хто мав нагоду пізнати ближше артистичну сторону виробів домашнього промислу на Русі-Україні, признаєть, що сама орнаментика має за собою вікові традиції, і що в орнаментальних мотивах, які подибуємо в ріжних сторонах Русі-України, проявляє ся спільність в характеристиці окрас у всіх сторонах, заселених українсько-руським народом.

Аби зрозуміти значіне окрас, відбіжу на хвилю від мого предмету, а задержусь коло окрас взагалі, причім покористую ся матеріялом, поданим у виданях Промислового Музея у Львові, а зроблю

се тим смілище, що і я, як се зазначено у тих виданнях, чимало причинив ся до зібрання і впорядкованя того материялу.

Перших слідів проникаючого почутя краси треба глядіти в склонности до стровня; склонність та в виразом принади до життя, вона в першим, наївним обявом честилюбовности, а нарешті обявом святачного або празничного настрою. Окраса підносить індивідуальність особи, вирізняє особу від загалу і виносить її мов би на више становище.

В міру того, як та перша потреба окраси що раз більше будить ся і змагає ся, обіймає вона помало весь круг розвою артизму і штуки. Найперше прикрашає, а радше пристроює чоловік себе самого, відтак усі предмети пригідні до щоденної його потреби; дальше переносить він те почуте на предмети пригідні до часової потреби, які відтак, уміщені у властивім місци належать до стрійних приборів чоловіка; до того рода предметів належать: знаряди і статок домашній, цілий відділ орнаментики керамічної і тектонічної; коли-ж відтак чоловік підняв ся вже на високий степен ь цивілізаційного розвою, украшає він над усе місце призначене на сідиче своїх богів а нарешті свій власний осідок, — *свій дім*; після того переміняє ся помало і в міру цивілізаційного розвою та склонність до окраси в почуте потреби артизму і штуки.

Виходячи з того засновку, треба діяльність чоловіка в твореню окрас уважати за перший обяв почутя краси, за перші кроки на поли розвою артизму і штуки. Можемо отже вислідок почутя краси і найвисшого розвою артизму і штуки, з'ображений в монументальних будівлях, різьбах, статуях, образах і т. и. назвати окрасами суспільности, що підняла ся на найвисший степен ь цивілізаційного розвою.

Отже потреба твореня окрас, викликана первісно у народів, що стоять на низькій степені розвою, наклонностями чисто самолюбними і особистими, займаючи в міру цивілізаційного розвою суспільности що раз ширші круги, витворює з вільна *велику штуку*, яка відділяє ся від особи, а переносить ся на предмети і стає виразом почутя краси і артизму цивілізованої суспільности.

Не тут місце розважати, як в цілости розвивала ся потреба окрас приналежних до строю, почавши від украшуваня людської шкіри татуванем у диких народів, а скінчивши на богатих строях та ознаках найвисшого достоїнства королів і начальників, — почавши від Асирійців і Египтян аж до середніх віків, часів відродження і теперішніх, але треба бодай мимоходом натякнути про одну галузь окрас, іменно про окраси звичайні, уживані у народу і простолю-

дина, а се задля того, аби можна з артистичного і естетичного огляду осудити якість і стійність окрас, уживаних у Гуцулів.

Окраси, пригідні до строю осіб, підносять ся доперва тоді на становище замітне що до штуки, коли або висший ступень матеріального добробиту позваляе на жертви получені з певним збитком, або коли рідимий чи вироблений змісл і почуте краси прикладають якусь вагу до всякої, навіть до найменшої матеріально-стійної частини одежі, до всякого знаряду, до цілого статку, надаючи їм естетичну і артистичну прикмету. Тоді що до штуки займають ті предмети супротив окрас, уживаних до цілий репрезентативних і прилюдних, менше більше таке становище, як у малярстві образ щоденщина до образу історичного змісту.

Окраси ті, які мають передовсім характер, так сказати-б, чисто приватний, оцінювані зі становища справдішньої краси, повинні мати два важні знамена — *принадности* і *поваги*.

Окраси уживані мушчинами, о скільки взагалі можна згодити ся з потребою стровня мушчин, повинні мати на собі знамя *поваги*, а окраси, пригідні до строю женщин, знамя *принадности*; окраси старших женщин зайняли-б тоді посереднє місце між висше загаданями.

На сході, уживали в старинних часах і мушчини і женщины богатих окрас до строю; мушчини, о скільки належали до пануючих верств, жреців, вояків і т. и. строїлись навіть богатше, як женщины. Найвисшою окрасою строю грецьких мушчин були: шелом, меч і багато украшений щит, а в часі супокою: вінець, перепаска або диядема на голові. Але навіть окраси, уживані грецькими женщинами, не дорівнювали що до богатства і збитку окрасам і бісерам, уживаним женщинами у Етрусків або Римлян. Замітно також, що в пору найвисшого розвою штуки у Греків, в пору, коли стрій женщины що до естетичних форм був уже цілком розвинений, відгривали гарний уклад волося, диядема, ковтки, найголовніщу ролю в жіночій строю. Збережені до нині прегарні різьби богинь і богів свідчать проте, що Греки зрозуміли з найбільше артистичного боку принадність окраси волося, яко природне услівє краси.

Коли отже міру красоти окрас, уживаних до строю в щоденнім життю старинних народів, возьмемо за підставу до осуду естетики й артизму окрас, уживаних Гуцулами, — коли міру ою зведемо до скалі, потрібної для того, аби нас не могли посудити о пересадну прихильність до народніх річій, а тим самим о переціненє справдішньої їх стійности, то будемо мусіли признати, що ті гарні гуцульські окраси, хоч і що до форми так і що до виконання

незвичайно скромні, всеж таки мають ті твори феїя гуцульського люду головні знамена естетичного артану.

Супротив того годі характерови тих окрас відмовити певної поваги або заперечити *принадности*, тих головних знамен окрас уживаних до людського строю.

З опису строю Гуцулів, котрий я повніше подав, бачимо, що змісл почутя краси об'являє ся у них передовсім в окрасах убраня і строїв, через що уживають мущини переважно богато украшеної збруї, а то : кресів, пистолів, ножів, топірців; дальше украшають вони все, що доповняє узбровне, як : порошницї, ташки, ременї і т. и.; а яко справдешні окраси строю, крім хреста на шві, носять Гуцули на кресанях *писані* бляхи або гальони. Женщинам дбають передовсім про *ульїт* — фризуру, відповідно до обстави: інакше ульїтають вони волосє в празничний день, а інакше в будний або жалібний; вони носять начілци, ковтки, нашійники з металевих ретїїв з хрестами і дукачами, з різнобарвних пацьорож, нарешті перстенї, *писані* *букурїйки* і т. и.

Уклад красок всяких материй, уживаних до строю, та спосіб ужита *чїчкатию* вишивань на білю є все гармонійний і надає строям тим зовсім відрубний характер. Гуцули, що як способом жита, як звичаями і обичаями ріжнять ся від своїх суплемінників гірняків, поселених у Карпатах дальше на захід Руси, займають і що до строю відрубне і визначне становище.

Відрубність у строю Гуцулів об'являє ся переважно у великім уподобаню до металевих окрас всякого рода, які то окраси, ношенї при строю темно-червонім, дуже мило відбивають. Окраси уживанї до строю, приладжують вони майже виключно з мосяжи, а в новїйших часах і з бакфону. Мосяж, своєю краскою найбільше схожа до золота, відбиває при багрових родах материй, уживаних до строїв, нераз ліше, як саме золото.

Тому не дивниця, що Гуцули і Гуцулки, обдарованї особливим зміслом гармонїї красок, цінять високо промисл *слюсарів* — мосяжників, і бережливо плекають його, бо вироблє слюсарів підносять повагу і індивідуальну принадність.

Тепер зрозумїємо, чому *слюсарів* є багато по всіх гуцульських кутах; але їх робота хвилева, принагідна, ні один з них не віддає ся виключно *слюсарству*, але іде і в иньші кути робити, коли немає своєї роботи коло власного оседка.

По слюсарях займають друге місце різьбярї. І вони украшають в першій лінії предмети строю, як топірці, палиці, порошницї, стрільби, а дальше і предмети, що стоять по за індивідуаль-

ним ужитком одиниць, але призначені до прилюдного ужитку, як хрести, ракви, боклаги, тарниці, ярма, кісята, кушки і др.; в міру, як коло домашнього огняща, того першого степеня суспільного устрою, повстало почуте потреби певної вигоди, через що збільшалося число а з ним і якість предметів, що служили до домашнього вжитку, украшав різьбяр барілки, лижки, тарелі під повницю, фірмаки на сир, жердки, полиці, столи і др.

Окриси, приноврєлювані різьбарем до дерев'яних посудин не могли бути без впливу і на близьких їм по ремеслу і матеріалі боднарів, які, не маючи тої вдачі, що різьбярї, окрашають свої вироби розпаленими *писакіми* — штанцями.

Окриси на металю і дереві се найстарші роди народньої орнаментики; аж після окрашеня предметів, близьких індивідуальности і родинного огняща, відчув чоловік потребу окрасити і керамічні вироби, що муїло йти по окрасі металю і дерева тим певніце, що тут не досить було самої вдачі робітника, але треба було спеціального матеріялу та певного знаня і способу украшуваня. Тим то і пояснює ся факт, що всякі окраси на металю і дереві схожі на цілій Русі, а окраси на глиняних виробох, які підпадають місцевим впливам, се наслідованя образів в першій лінії церковних, надто з'ображеня домашних і диких звірят, сцен із сільського, жовнярського житя і т. в. На розвій керамічних взорів не впливала фантазія цілої маси народу, а лише місцева, індивідуальна, залежна від людей, що мали під рукою відповідну глину, білий пісок, дерево до печи а надто місце скорого збутя, через що знов тільки мешканці гуцульських місточок і передмість, як: Косова, Кутів і Пістиня займають ся гончарством.

Пригляньмо ся скринї (обр. 42 ст. 99), яка судячи по дереві, числить певно 200 років, дальше фірмі на сир (обр. 214), яка, по словам бувшого властителя, має більше як 100 років, то побачимо, що взори на скринї і фірмі нічим не різнять ся від взорів, уживаних Шкрібляками і другими сучасними різьбярями, розуміє ся, не входячи в техніку виконаня.

Колиж порівнаємо взори на печи (обр. 38 ст. 96), яка по свідочтву властителя числить більше 100 років, зі взорами виконаними гончаром Ковальським в р. 1811 (музей Дідушицьких має 2 образи св. Миколи і Матері Божої, які я роздобув на Буківці, а на яких видіє напись: Kowalski 1811), дальше з виробами нинї вже небіжчика, справжнього гончара-сточника Бахметюка (Бахмінського), дальше косівського гончара Барановського з взорами нинї уживаними Петром Кошаком із Пістиня, які подані повише, то переко-



уємо ся, що тут велику ролю грає індивідуальність гончара, розуміє ся, не без впливу його учителя.

Пояснивши коротко значіне домашнього промислу, а за тим і те, як вироби того промислу знайшли під впливом житєвих потреб і змагань своїх спеціалістів, посеред яких виріжнили ся народні *сточники*, — приступаю до представлення технічного боку згаданих виробів, починаючи від виробів найпростійшої будови а кінчачи на výroбах, виконаних рукою сточника.

### І. Лижкарство.

*Лижкарі* виробляють звичайні ложки з букового або яворового дерева, а красші з ялівця або жерепу; ложки вироблені з жерепу — жовті і *запахні*.

Дерево, вибране на виріб ложок, ріжуть лижкарі пилою, потім колять сокирою на *гентіни* — 20 до 24 см. довгі колодки

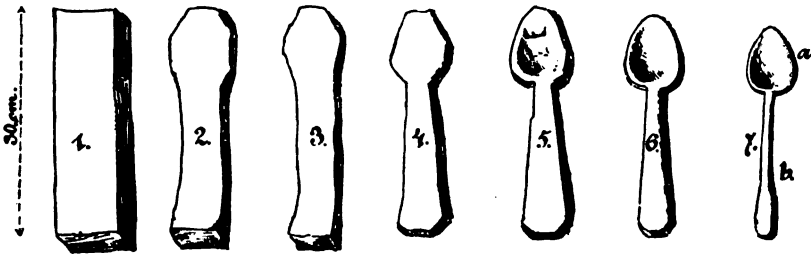

163. 1—7 представляють технічне виконанє ложки, а. ідало; б. фіст.

(обр. 163. 1.), а обтесавши їх сокирою з *великої тріски* (обр. 163. 2. 3.) і висушивши, кладуть у вісний столець, де зістругують їх *простим* вісним ножем до потрібної грубости (обр. 163. 4); дальшу роботу виконують на коліні *різцєм* (обр. 164.), який зложений з деревяної *колодки* (1) і залізної *заклебученої виостреної ложки* (2); таким *різцем* вижолблюють у приготованій колоді *стругачєм* — звичайним ножиком із гладким вістрем, уперед *ідало* (обр. 163. 7. а), а потім обтісують *фіст* (163. 7. б).



164. Різец. 1. колодка; 2. ложка.

З виробів лижок сливуть у Гуцульщині перед усіх села: Яворів, Брустури і Прокурава, де майже усі Гуцули займають ся лижкарством.

Один жвавий робітник зробить на днину пересічно 40—50 лижок, працюючи цілий день, розумів ся, як вже передше обробив колодки з грубшої тріски.

Вироблені лижки несуть на продаж до Жидів до Яблонова, або розносять у бесагах на плечах по долах, де продають їх по 1—7 кр. за одну, залежно від величини і матеріялу. — Жиди платять за сотце по 60—80 кр., і при тій нагоді замість гроша дають часто тютюн, горівку або що друге, при чім теж заробляють.

## 2. Коритарство.

*Коритар* робить коритя з березового або яворового дерева, або з трепети; букового дерева до того не уживав, бо воно коле



165. Коритар витісує теслицею корито.

ся; протяту колоду обрубє коритар сокирою з грубшої тріски, відтак продовбує її долотом, опісля обтісує вісним ножем на стільци,

а вкінці витісує на землі (обр. 165) гладко *теслицею* (обр. 166); теслиця подібна формою до клевця, у якого *фіст* — тонший кінець, замінений у закочене овальне вістрє (обр. 166 а).

Ціна корит, залежна від величини, виносять 1—3 зр.

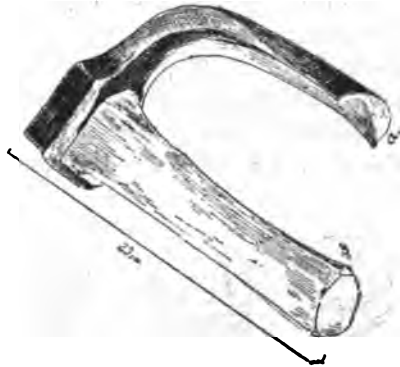

166. Теслиця, а. вістрє.

### 3. Боднарство.

*Боднарі* колять сокирою м'яке сухе дерево на *гентіни* — колодки, обтісують їх сокирою з великої тріски, потім *кривим вісним* ножем (обр. 167) у вісній стільці на *дбги* — плоскі на 1 см. грубі дощинки; боки догів *спускають* на *лавеці* — довгим габлі, аби догі *клом* — боками, щільно приставали до себе; так приладжені догі складають у *складач* — широкий, *стачетий* обруч; першу догу придержує боднар до складача *отримачем* (обр. 168) — приладом аложемним із двох рівнобіжних *вилцят* (1. 1.), які в міру грубости стін судити можна більше або менше розсунути або стиснути, за помочію *засува* (2), аби догу придержати до складача, через що вона не може посунути ся, бо *клинці* (3), вбитий в засуву, не дозволяє розходити ся вилцятам; по при тоту першу догу накладає боднар другу *клом* до першої і так далі, придержуючи уставлені догі рукою аж до передпоследної, яку знов придержує другим *отримачем*; последню догу треба уперед з боків відповідно стесати, аби вона увійшла на позістале місце; занім її туди прикладе, придержують згадані *отримачі* заложені догі, аби не розсували ся; скоро последня дога вже припа-



167. Кривий вісний ніж.

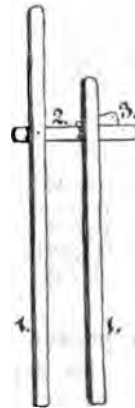

168. Отримач.  
1. 1. вилцята;  
2. засув; 3. клинці.

сована, здоймає боднар отримачі і вяже судину обручами і то або *віблими* — з омерекового сучя, з лелеча, рідше з ліщини, або *ставчѣтими* — широкими, тесаними з відземка жиливого бука або ясеня; набивши судину обручами знімає боднар з неї складач, потім *виправѣє рот* у дні судини, вирівнує доги, і *затирає затирачѣм* — чопом із залізними зубами, *затір* — ровець, в який має

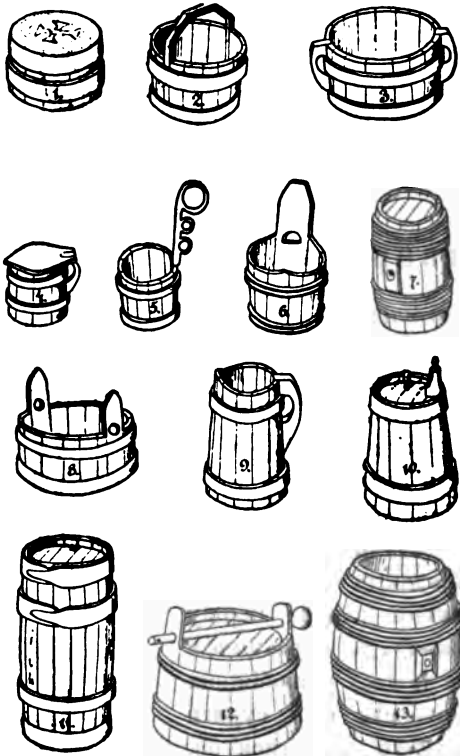

169. Воднарьські вироби. 1. Паскар; 2. відро з дугою; 3. паскар з вухами; 4. коновочка; 5. черпак на воду; 6. дійниця; 7. берівочка; 8. цєбрик; 9. коновка; 10. чубаєїв на шво; 11. бербениця; 12. бодня; 13. бочка.

з середини *шкїблес* — вигладжує закоченим сталевим ножем.

На бербениці та барівки треба *калювати* — вигнешти догів, бо ті судини у середині ширші; до них закладає боднар в новіше описаний спосіб *двоє днѣв*, з яких одно з *грѣдом* — чопом.

Обр. 169. подає різнородні форми судин, вироблюваних гуцельськими боднарями, а (обр. 170) містить такі *писані* судини;

увійти дно; зуби затирача можна більше або менше висунути в міру глибини затора; аби доробити дно до судини, шукає боднар *шапкірнею* (шестернею = цярклем) такої міри, яка би обійшла шість раз довкола затора (шукає проміру кола); тою мірою зазначає *обору* — коло, на відповідній дощинці, або на складених дощинках, що знов залежить від величини дна; по лінії, зазначеній шапкірнею, вирізує вузьенькою шилочкою *круг*, обстругує його береги віоним ножем у стільци, аби так зладжене дно увійшло берегами у затір, але вперед мусить долішній обруч підбити у гору, аби трохи *спільжити* — звільнити доги та тоді забити дно у затір; вставивши дно, збиває боднар підбитий обруч назад і поймає доги, аби береги дна зайшли докладно у затір. — Так зладжену судину *вишкїблює*



170. Писані боднарські судини. На столі 1. виписавім в такий спосіб, як судини, стоїть: 2. бербениця, 3 берівочка, 4. боклаг, плоска барілочка на горівку, 5. відро на муку, сіль, хліб, 6. скопец на дору (св'ячене). На стіні висять: 7. коновочка з дещем, 8. блявнюки, 9. черпак, 10. дївниця, 11. таріль під хліб, 12 і 13. шіртунки на муку. — 14. Цоловник до виміру скорому. (виріб ляскара). — Судини ті виробив і *писав* Іван Грималюк з Річки. — Власність музею ім. Дідушицьких у Львові.

на них *пише* — випалює, боднар узори *писакіми*, які робить із заліза коваль по даним йому вказівкам. *Писакі* — се певного рода залізні печатки (штанци), з деревяними ручками. Як боднар хоче виписати судину, розпікає писак до червоного і прикладає його раз по при раз до судини, як довго писак *значіт*; як же-ж остудить ся і перестав значити, то вкладає його у грань, а пише другі поля судини иньшим розпеченим писаком і т. д., міняє все писакі, аж випише усю судину до *чиста*.

З боднарства сливуть в Гуцульщині села: Річка, Космач, де майже одна третина села тим промислом в часі вільнім від гадівства займає ся.

Ціна боднарських посудин, залежна від материялу і виконання, ось яка: бербениця 1·20—1·50 зр., коновка 40—80 кр., дійниця 50 кр. — 1 зр., паскар 1—2 зр., цебрик 1—3 зр., поливаниця 2 зр., фаска 40—80 кр., боклаг 2—4 зр., берівка на масло 1·50 зр.; писакі дорожші.

#### 4. Столярство.

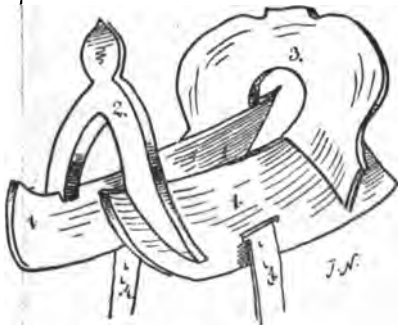

171. Тарниця. 1. похребтині = приліг; 2. облук = каблук передній; 3. облук = каблук задній; 4. попруга.

*Столяр* робить столи (обр. 169), ліжка, колиски, намисники (обр. 45. стор. 102), окрині (стор. 98, 99, обр. 40, 41, 42, 43), одвірки, рамці до вікон, замки, кросна, *тарниці* — сідла (обр. 171 і обр. 210); у тарниці є передній і задній *облук* і дві *похребтині* = *приліг*.

До своєї роботи уживає столяр *залізничка* такого, як *майстри* при ставляню хат (про се див. стор. 87).

І столяр випише свої вироби подібними писакіми, як боднар (див. обр. 43 на стор. 100 і обр. 46 стор. 103).

#### 5. Кушнірство.

*Кушнір* розвішує здоймлену шкіру на жердці так, аби вона *мізьков* нігде не припала до себе; де се можливе, як нпр. в рурковатих лабах, там розтягає їх кушнір при помочи патичків; від вітру та тепла шкіра висихає, почім корчить ся і морщить ся.

Висушена шкіра висить на поду, аж прийде пора робити з неї ко-  
жухи; тоді мочить її кушнір у воді доти, аж стане така м'ягка,  
яка була на живім барані, а рівно-  
часно виполікує вовну від бруду. З ви-  
мягченої і виполоканої шкіри струже  
*пліву, шкоблячи* мізку *шкафою* (обр.  
172), значить зіскробує залізною плоскою  
бляхою, якої один довший бік має де-  
ревяну *колодку* (а) примоцовану залі-  
зними *в'ушками* (с) до *шкафі* (b).

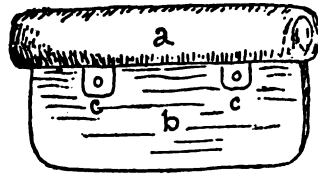

172. Шкафа. а. колодка; б. шкафа;  
с. вушка.

Вішкоблену, чисту шкіру простелює  
мізьков до гори, *помочує* мізку водов з сіллю, потім посипає *тістом*,  
вимішеним з гірсу пшеничного, кукурудзяної муки і соли; як уже  
цїла мізька гладко і рівно тим *тістом устелена*,  
звиває її так, аби вовна нігде не припала до мізьки,  
лише до *тіста*, і так кидає у дерев'яну *кадку* у со-  
лену теплу воду, де шкіра у теплім місці стоїть  
8 - 10 днів; по тім часі виймає її з *кадсу* (що ви-  
творився з *тіста*), і *промітує* — розвішує, на  
жердці, аби *в'ітресла* — висохла, потім витріпує її.  
Висушена шкіра стає твердою і дуже корчить ся;  
аби її зм'ягчити, *володять* її — помочує теплою во-  
дою при помочи шматинки; за яких 12 годин *під-*  
*володжує* — поправляє, помочуючи ті місця, що ще  
від володження не відмокли; підволоджену шкіру  
скручує як сорочку при праню, розтягає руками до  
канту стільця чи лавиці, потім перекидає передню  
праву лабу через *цурку* — патик 15—20 см. довгий,  
і перев'язує попід тогу цурку *ключівником* — шнуром  
завішеним на гаку у стелінї, з відки шкіра  
звисає у долину.

Дальше м'ягченє і витягненє шкіри відбуває  
ся при помочи *ключа* (обр. 173); сей зложений з де-  
ревяної *колодки* (1), до якої закований під простим  
кутом сплющений залізний *ключ* (2), у якого один  
беріг — *вістрє* (а), тонший, а другий — *тіле* (b), груб-  
ший; у спід колодки закручений грубий коло 80 см.  
довгий залізний прут, що у долині на залізнім (20 см.)  
*ланці* (4) держить *стрєме* (5). Кушнір бере правою  
рукою за колодку, стає правою ногою у стрємя,  
підносить ключ у гору до шкіри, підкладаючи р'є-

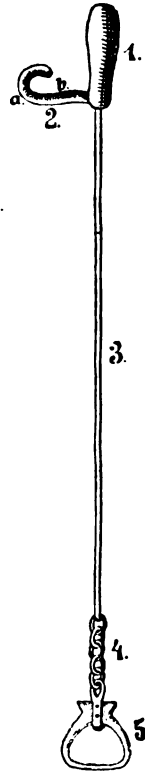

173. Ключ. 1.  
колодка; 2. ключ  
з вістрєм а і ти-  
лем b; 3. залізний  
прут; 4. ланц;  
5. стрєме.

ночасно ліву руку з другого боку шкіри під те місце, яке правою рукою хоче ключувати. Притискаючи шкіру ключем зверненням на ліво до долини лівої руки, а потягаючи рівночасно правою ногою ключ у долину, *мне* кушнір вістрем ключа шкіру; так *ключує* він шкіру раз по при раз, міняючи праву руку і ногу з лівиши, притім звертає ключ у противний бік, аж шкіра змякне і стане гладкою. Таку шкіру закладає у *пйила* (обр. 174); се прилад зложений з двох

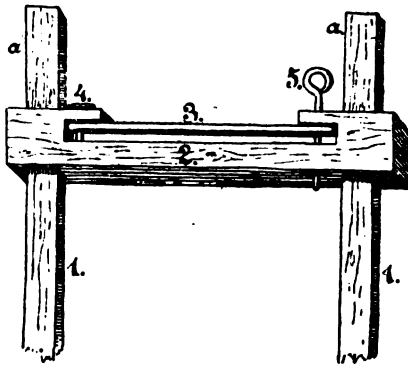

174. Пйила. 1 а. 1 а. целяни; 2. колода; 3. мечик; 4. чіп; 5. сворінь.

коло шівтора метра високих *пйилин*, які гарами, вдовбаними у *колоді* (2). вистають поверх неї (а); у колоді ходить на *чону* (4) *мечик* (3). Розвернувши мечик кладе кушнір шкіру зложену у двох на колоду, потім затыгає мечик назад; аби він не вихопив ся, втикає *сворінь* (5), потім припирає пйила укосом до стіни хати; частини пйилин (а), що стирчать, не дозволяють, аби шкіра притикала до стіни; так *розпйилену* — розтягнену шкіру, *пробілює* — чистить шкафою,

потім *білить* — натирає кридовим каменем, через що шкіра стає *віправлена* — готова до кушнірської роботи.

Виправлену шкіру крає кушнір *бричем* — широким не бгачним ножем, зробленим із полотна коси, а покрайні кусні зшиває *кушнірською* иглою на *три ребра* і *дублєними* нитками; до дублення ниток *готівить* — варить він луб з вільхи, брезилію, пошіл, гредило (алун) разом у воді, а як вода закнипить, кидає у того *дубіло* чисті нитки, де вони дубять ся цілу добу.

## 6. Ткацтво.

*Кросна* — ткацький варстат (обр. 175. I.) зложений з двох головних частин, з яких одна служить *підлогою* другій: *начиню*.

*Підлогу* творять два *передні коньки* (1. 1.), сполучені з двома *задними коньками* (2. 2.) у долній широким *стаєнками* (3. 3.), а горою *побєдриками* (*крампулцями*, Косів), (4. 4.); саміж коньки, передні і задні, держать ся туго *потєрвчницями* (5. 5.), що виста-



ють на боки, *вухами з чопами*; при передних кониках уміщена на ставках *сідавка* = *сідець* (6); у ставки задовбані *прямовисно льонки* (7. 7.), на яких спочиває *лігма маголь* (8); поніжше *маголя* прибитий *штак* (9), а ще низше *водить* у ставках *спідний навій* = *воротило* (10); його можна *крутити* при помочи *сучки* з ручками (11), що вистає з поза ставки; аби навій не розвивав ся,

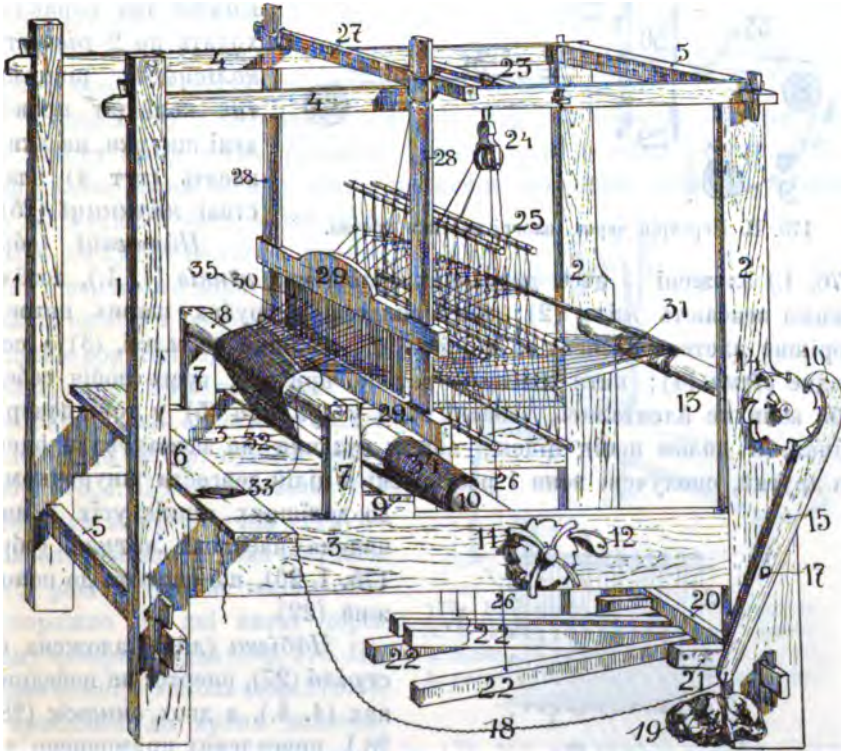

175. I. Жероні. I. 1. Передні коники; 2. 2. задні коники; 3. 3. ставки; 4. 4. по-  
бедрини; 5. 5. поперечниця; 6. сідавка; 7. 7. льонки; 8. маголь; 9. штак; 10. спід-  
ний навій; 11. сучка; 12. песок; 13. верхній навій; 14. сучка; 15. кягло; 16. песок;  
17. чіп; 18. шнур; 19. камінь; 20. поперечниця; 21. вуха; 22. поножі; 23. скряник;  
24. скралкі в кільцях; 25. нічниця; 26. мотузи; 27. стріла; 28. 28. снязька; 29. 29.  
набівка в ній 30. бёрдо; 31. основа; 32. полотно; 33. човник; 34. полотно, навите  
на спідний навій.

*заскакує у зуби сучки песок* (12); поміж задними кониками ходить *верхній навій* = *воротило* (13); в сучку його (14) *заскакує песиком* (16) *кягло* (15), що ходить на *чопу* (17); скоро ткач, що сидить на сідавці (6), потягне за шнур (18), відскакує песок від сучки; як же-ж пустить шнур, тоді камінь (19) зважає своїм тягарем тягло назад так, що песик заскочить за зуб сучки, чим здержує воротило

від розвивання; у споду задних коників є *поперечниця* (20), в яку задовбані *вуха* (21), а в них *кивають* ся на залізнім сворени *ножі* (22).

*Начина* зложена з *нічниця* і з *набівки*. — До *жердочки* (22), уміщеної між победринами, завішені два *скраклі* =

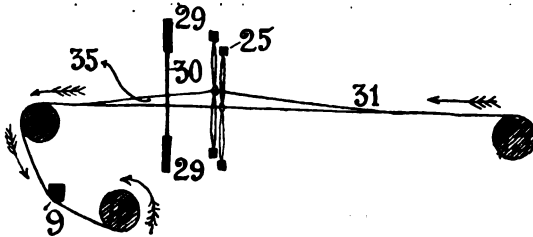

175. II. Перекрій через головні частини кросна.

*жабкі* (23); у *скрипницях* тих *скраклів* ходять по 2 *рівчесті колісцета*; *рівцями* тих *колісцят* проведені *шнурки*, на яких висять (тут 4) *властиві нічниця* (25).

*Нічниця* (обр.

176. I.) зложені з двох дерев'яних сплюснених *ціпків* (1. 1.), поміж якими звисають *нити* (2); *нити* сплетені з *грубих шарх ниток*; *горішнє* плетене називає ся *коники* (2), *долішнє* *кобилки*, (3) а *середнє вічка* (4); *нити* звисають раз по при раз, *густо* побіч себе; *аби* вони не *плентались*, *зв'язані* вони у *вузлики* (5) у *горі* *поверх* *ціпка*, а *долом* *попід* *ціпок*; *аби-ж* *вузлики* не *заскакували* *один* *за* *другий*, *сполучені* вони і *розтягнені* в *цілій* *довгости* *шнурочком*;

до *долішних* *ціпків* *усіх* 4 *ничниця* *населені* *могузи* (обр. 175. I. 26), що *сягають* до *повожий* (22).

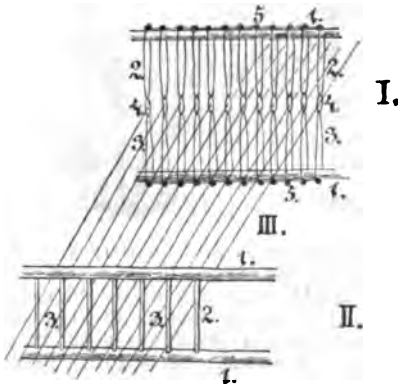

176. I. Нічниця. 1. 1. ціпки; 2. 3. нити; 2. коники; 3. кобилки; 4. вічка; 5. 5. вузлики. II. Бёрдо. 1. 1. листів; 2. троця; 3. комірки. III. Основа.

*Набівка* (ляда) зложена із *стріли* (27), опертої на *победринах* (4. 4.), з двох *смижок* (28. 28.), *присялених* *прямовисно* до *стріли* і з *рами*, яку *творють* у *споду* *дві* *грубі* *поперечниця* (29. 29). В *раму* *набівки* *вложено* *бёрдо* (30); воно (обр. 176. II.) зложено з двох *листей* (1. 1.), поміж які *понабивані* *прямовисно* *рівнобіжні* *паточки* *троці* (2), що *творють* між собою *комірки* (3). *Набівка*

*гойдає* ся *свобідно* на *победринах* (обр. 175. I. 4. 4.).

У *міських* *ткачів* *стоїть* *варстат* *постійно* у *хаті*; там *він* у *горі* *прикріплений* до *сволока* а з *боків* до *стіни* *хати*, *аби* не *киває* *ст.*

Де кросний уживають лише від часу до часу, там вносять їх у хату на час потреби, а звичайно розкладають їх і переходують у кліти, коморі або де инде.

Вдовж верхнього як і спіднього воротила (обр. 175. 10. 13) видобаний *жолобець*, в який можна вкладати відповідно зіструганий *прут*. У жолобець верхнього воротила заложений стало кусень грубого полотна, яке натягнене, сягає майже до ничиниць; у жолобець долішнього воротила заложений довший кусень полотна; аби воно не *віхотило ся* з жолобця, заложений в жолобець згаданий повисше *прут*, прибитий до воротила кілочками.

Здоймлену з снувавки (стор. 151. обр. 99.) пряжу, призначену на основу (стор. 151), розтинає *ткач*, *ткаля* у *чинах* (стор. 151), пересилює через кожне вічко ничиниць по одній, а через крайні по дві нитці, а кінці ниток прив'язує до кусня полотна, що вистає з верхнього воротила; упоравши ся з сим, обертає ткач горішнім воротилом, через що навиває основу на те воротило; коли вже лишить ся основи менше на метр, пускає тягло (обр. 175. I. 15), яке песником (16) заскакує за зуби сучки (14), не дозволяючи воротилу обертати ся; решту основи перепускає осторожно по дві нитці через одну комірку берда (обр. 176. II), відси обмотує маголь (обр. 175. 8), і присилює до кусня полотна,

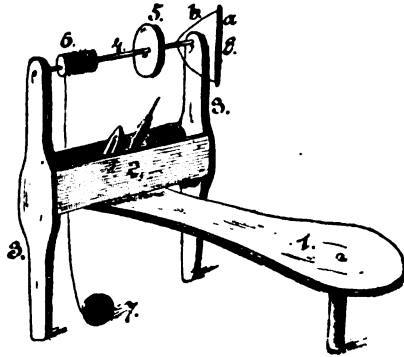

177. Ремісник. 1. сідєц; 2. скринка; 3. 3. лаби; 4. веретєно; 5. колєсо; 6. цівка; 7. клубок; 8. лучок а. *ручка*, б. *ремєнєц*. В скринці (2): човник, веретєно, клубок.

що вистає із спіднього воротила (обр. 175. 10), натягаючи притім кожду нитку основи, аби вона ішла „в міру і рівно“, (інакше рвали би ся нитки при тканю); упоравши ся з сим, обертає сучкою (11), через що основа *розправийє ся* тим ліпше, що, опускаючи маголь, іде поверх штака (9) а відси по під спідне воротило; таким чином буде уткане полотно ліпше натягнене.

Упоравши ся з основою, *насукує* ткач із клубків призначених на тканє (стор. 151) *цївки* у осібнім *реміснику* = *потаку* (обр. 177); на клубки іде *нарівень* пряжі як на основу.

*Ремісник* зложений з *сідця* (1), з *скринки* (2), примощованої до *лабий* (3. 3.) і з *залізного веретєна* (4), яке заложено у горішні кінці лаб; на *веретєні* осаджене грубе деревяне *колєсо* (5), що слу-

жить до *розгону*; з лівого боку колеса пересилена через *спінь* — тоньший кінець веретена, дерев'яна *цівка* (6), на яку з *клубка* (7) навиваєся нитку при помочи *лучка* (8), уставленого з правого боку веретена; лучок зложенний із дерев'яної *ручки* (а) і з *ремінця* або шнурка (b); держачи за ручку обертає ткач реміньцем веретено, на яке звиваєся нитка з клубка; в скринці (2) стоять клубки, усукані цівки та човники.

Насукавши доволі цівок, пересилює ткач одну з них через *веретено човника* (обр. 178 а.), сідає на сідець варстату і *відмащує* ту частину основи, що вистає між бердом і маґлем, *відмасткою*, зробленою з вареної потім потовченої і на *чир* розводненої остидженої бараболі; се робить на те, аби основа була гладка; до відмащення уживає скрутка сіна, а де хто щітки; потім ступає перший раз на бічні поножа, через що підносять середні ничинці у гору, а бічні обнижують ся (див. обр. 175); через те робить ся в основі *дорога*; нею пускає ткач човник, за яким спускає ся нитка з цівки

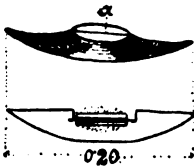

178. Човник а. веретено; у споду поздовжній перехрїй човника; на веретенї насилена цівка овита ниткою (кропка).

по *дорозї* у поперек основи; як тільки човник перебіг дорогу, підбиває ткач набівку до себе, через що поперечна нитка випростовує ся і *пристає* туго до попередньої, так само підбитої; тепер ступає ткач на середущі поножа, за чим опадають середні ничинці, крайні підносять ся у гору, за ними і крайні поножі, а в основі творить ся друга дорога, якою ткач пускає човник з лівого боку на правий, підбиває її бердом і т. д.

Як уже заробить ткач *крок* — ту частину основи, що *відмастив*, вигладжує його дощинкою і починає *стускати*; задля того потягає шнурком (обр. 175. I. 18) тягло (15), через що вискакує песик (16) з по за зуба сучки (14), а ткач тягне уткане полотно за собою, за чим розвиває ся основа з верхнього навоя, а скоро пустить шнур, заскакує песик (16) за сучку (14), не дозволяючи дальше навоеви крутити ся або основі розвивати ся. Тепер підносять ткач песика (12), а обертаючи сучкою (11), обертає і спідним навоем, на який навиває ся уткане полотно; так поступає, відмащуючи кожду частину основи, яку має уткати, аж уся основа переткана нитками з човника — *полотно*, не буде звита на спіднім навоем.

Як нитки попутаять ся, перериває ткач одну з них, розпутує їх і звязує назад; так само звязує нитку одної вже виробленої цівки з ниткою другої; звідси беруть ся *судки* у полотні.

Оба кінці основи, що були привязані до куснів полотна у вортилі, не можуть бути *зароблені*, вони полишають ся яко *тбрки*.

Полотно, уткає в повисший спосіб, уживає ся на сорочки і перемітки.

На ручки, скатерти, верети уживає ся *чиноватого полотна*; воно роблене на таких самих варстатах і в той сам спосіб, тільки ткач підносить перший раз *три* ничиниці у гору а одні у долину, другий раз три у долину а одну у гору, через що повстають *чини*, значить: нитки ідуть *скбсом* у основі; при простім полотні ідуть нитки *просто*, а варстат має усього два поножі. — Полотно чиновате міцніше від простого.

Полотно грубше називає ся *згрібнє*, а тонше: *чесанне*.

Варстата на сукно та ліжники не різнять ся будовою від тих, на яких тчуть полотно; у них лише нити і бердо рідше, бо основа грубша таї сукно чи ліжник мають вийти м'яккі з волосом, а не *тугі* як полотно. Сукно на сіраки тчуть просто як полотно на сорочки, а ліжники та запаски тчуть чиновато.

Аби виробити скатерть чи ліжник у *взори* черленими і иньшими нитками, треба покласти уперед однобарвну основу, а на тканє треба мати тільки човників з крашеними нитками, кілько красок має мати взір; при тканю не перемітує ткач поодиноких човників вздовж цілої дороги, але мусять нитки основи по взору числити а човниками з відповідними нитками переплітати основу, аби уткати позаданий взір.

По тканю іде сукно до *фблуса*, а ліжник до *валіла* (гл. обр. 55 стор. 113).

Челядь, *ткілья*, що тче полотно у селі, годить ся за роботу від ліктя, при чім заробляє 20 30 кр., а ткач у місті 50–80 кр. в день.

## 7. Гончарство.

Глину на горшки, миски і т. п. копають гончарі в камеральних або у громадських лісах; за право копаня платить кожний з них по 1 зр. в рік.

*Гончарська глина* (il garnczarski, Töpferthon) є глиною зачещеною вапном і полученнями заліза або вугля; по випаленю стає вона жовта, червоная або чорная. Причиною такого забарвлення є власне полученя заліза чи вугля, які у огни заміняють ся на окиски (tlenki, Oxude), що барвлять випалену глину на червоно, коли получене заліза домішане в більшій скількості, на жовто, як його менше у глині, а на чорно, коли в глині були полученя вугля.

Глина, з якої виробляють миски, називає ся *мищівка* (Diluvialer Thon); вона є синя, а глина на виріб горшків — *горщівка* (Diluvialer Lehm), жовтава.

Глину копають великими зелізними *копаніцями* (обр. 179); укопану глину *б'рут платками* за помочю зелізних лопаток;

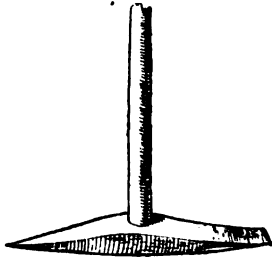

179. Копаніці.

*платки* ті збивають деревяними *дбвнями* (обр. 180) у *бабі* — кулі, а ті накладають на віз. Дома скидають баби у яму викопану у куті хати і обложену дошками, де перемішують ті баби ногами.

У хаті уставлений і *гончарський варстат* = *круг* (обр. 181. I); він аложений із *спідняк* (1) — долішого 50 см. в промірі великого деревяного круга, що обертає ся поземо на (коло 70 см. високім) *веретені*, притвердженім у *жбк* (3) до *лавиці* (II) і з *верхняк* (4) — меншого (коло 25 см. в пром.) верх веретена припасованого поземо деревяного круга, на який уставляє гончар грудку вимішеної глини, з якої має виробити судину.

Аби глину вимісити, наструже її гончар з ями *стругом* (вісним ножем), покропить водою, потовче добре *дбвнею*, аби розбити

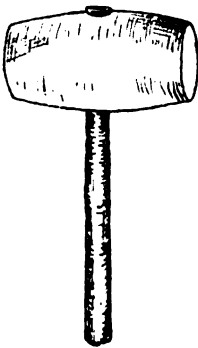

180. Дбвня.

грудки, після чого скидає глину на лавицю (обр. 181. III), де її *бє* зразу *рубом весла* (обр. 182), опісля *виробийє* = виробляє — вимішує, руками з півтора години, качаючи нею на усі боки, а се на те, аби ростерти і найменчі грудки, а рівночасно викинути з глини камінчики, чи що иньше тверде, що дає ся почути під рукою; через таке *вироблюванє* стає глина *податною*, *гнушкою* (п'ястичною), а чим ліпше вона *вироблена*, тим ліпша буде з неї судина; вироблену глину накладає гончар *грудками* (обр. 181. IV) на лаву перед круг; величина тих грудок відповідає скількості глини потрібної на судину, яку хоче уробити; перед

кругом на лавиці стоїть іще миска з водою (обр. 181. V).

Як гончар має виробити судину, кладе приготовану грудку на *верхняк* (обр. 181. 4 і 183. а) і тручає правою ногою *спідняк* (обр. 181 і 183 б), від чого крутить ся сей а з ним і *верхняк* із грудкою; гончар мачає праву руку у воду, (аби глина не *припала* до

руки), вкладає 4 палці правої руки у середину грудки а палюх по верх неї; притискаючи глину між палцями і палюхом, формує гончар з неї при помочи лівої руки судину; з під палюхів виходить судина не гладка, бо слідно на ній палці; се вирівнює гончар плоским дерев'яним *серцевім ножиком* (обр. 184) в такий спосіб,

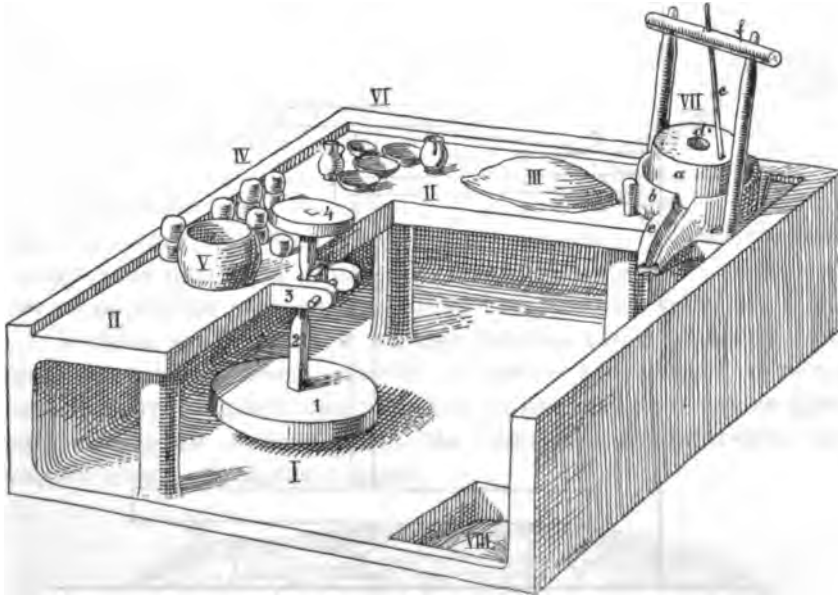

181. Гончарський варстат. I. круг. 1. спідняк; 2. веретено; 3. жабки; 4. верхняк. II. лавиця; III. глина напрутана до вимішена; IV. грудки; V. миска з водою. VI. вироблена судина; VII. жорна; а. камінь; б. обчайка; с. жорнівка; d. горло; е. жорліб; f. кросна. VIII. яма з глиною.

що вкладає у його діру палюх правої руки і поводить тим ножиком по судині, яка обертає ся wraz з кругом; до чиста вигладжує судину фільцевим платком, крутячи, розуміє ся, заодно кругом.

Вигладжену судину відтинає гончар дротом від круга і ставить її на бік (обр. 181. VI), аби трохи обісхла, — опісля кладе її у гончарську піч до *на-леня*, — звідки судина виходить чорною, жовтавою або червоною — як до того, чи у глині є вуголь чи залізо, які власне надають (по випаленю) барву судині — про що було вже сказано.

По випаленю стає судина пороватою; така добра на молоко, що має устояти ся; по молоці треба горнець внесушити, бо молоко



182. Весло.

увійшло у пори і горнець став від того мокрий; але в такій судині годі тримати воду, тай до вареня вона не придатна, треба пори (дірки) у ній позатикати, що робить ся при помочи *блоса* (глейти),

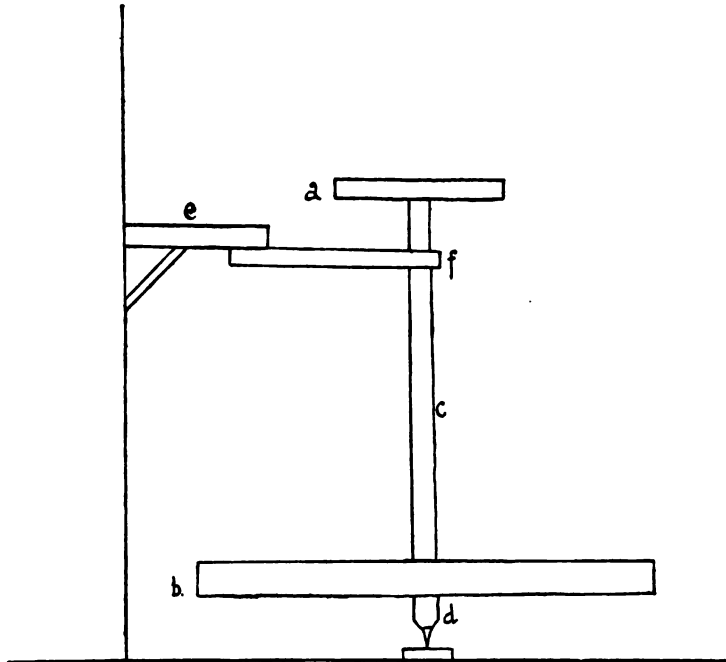

183. Круг. а. верхняк; б. спідняк; с. веретено; d. шпиль; е. лавиця; f. жабка.

яким судину *поливвають*; у печи топять ся *блоса*, затикає усі пори і творить склисту поволоку, — *поливу*.

Колиж гончар хоче поливати судину та ще і *вписати* її, то робить се ось як: Вироблену і обсохлу судину (таб. V. 1) поливає розпущеною у воді білою фаянсовою глиною, званою *побілкою* (*tertiärer Thon*), від чого судина стає, як на таб. V. 2; як побілка присхне, *рісус* гончар на ній *шилом* взір; рівці, які повстають на судині від того рисованя, виступають дуже виразно, надто не дозволяють, аби краска, наложена (опісля) на назначені поля судини, розливалася,

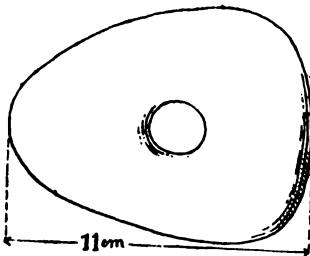

184. Серцевий ножик.

противно рівці ті приневоляють краску держати ся в границях шилом назначених; порисувавши судину шилом, таб. V. 3, малює гончар *різком* відповідні поля її розведеною *черевиною*.



*Ріжок* (обр. 185) се кінець волового рога (а), у який вставлені 3—4 що раз тонші дутки гусячих пер (b).

*Червінь* се окра = лімонітова глина, змішана з поливою; червінь беруть гончарі в Косові в хоминськiм лісі і мелють її на жорнах (обр. 181. VII.) на муку, розпускають у воді, наливають у рожок (обр. 185) і *пiшуть* по побілці лінії, або затирають нею цілі поля (таб. V. 4). — Судина готова тепер до першого *пiлення*, що доконує ся у *гончарській печі*, змурованій з каменя коло хати.

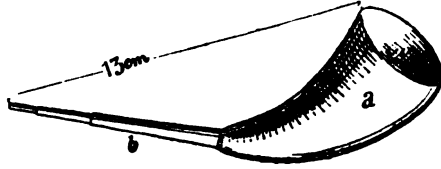

185. Ріжок.

*Гончарська піч* = *горн* (обр. 186) подовгаста, 3 м. довга, 1½ м. широка і так само висока; у споду вона плоска, а горою круглава; стіною з цегол переділена вона на дві нерівні частини, на *велику* і *малу пічку* (обр. 186 I. II.).

У сухій землі вкопана долішня частина горна у землю а горішня вимурована понад землею з каменя або цегли; де земля мокра, там треба цілій горні мурувати по над землею і класти дуже моцні *примурки* — бічні стіни, аби огонь не розсадив горна; дно кожного горна покладене з цегол.

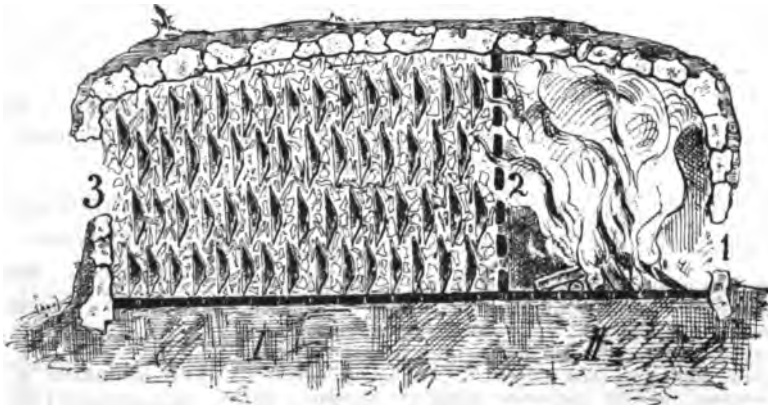

186. Гончарська піч. I. Велика пічка; 3. отвір для накладання мисок; II. Мала пічка; 2. поперечна стіна; 1. отвір для накладання дров.

У велику пічку ставить гончар коло 800 мисок на раз і то шторцом, а під ними горшки і збанки; місця поміж мисками закидує гончар черепами; як уже велика пічка битком набита, кладе він у малій пічці зразу малу, потім що раз сильнішу ватру з мягкого дерева. *Дух* — горячо, з ватри переходить шпарами, полнше-ним поміж цеглами у поперечній стіні, до великої пічки, де вина-

лює судину і так: горшки за 10, а миски за 12—18 годин; для ліпшого продуву служить комин у горі задньої стіни великої пічки.

Випалена судина (таб. V. 5.) стає тверда, не втягає в себе води, а розтоплена побілка і червіль набірають виразнішої краски, від чого виступає виразно і рисунок (таб. V. 5.).

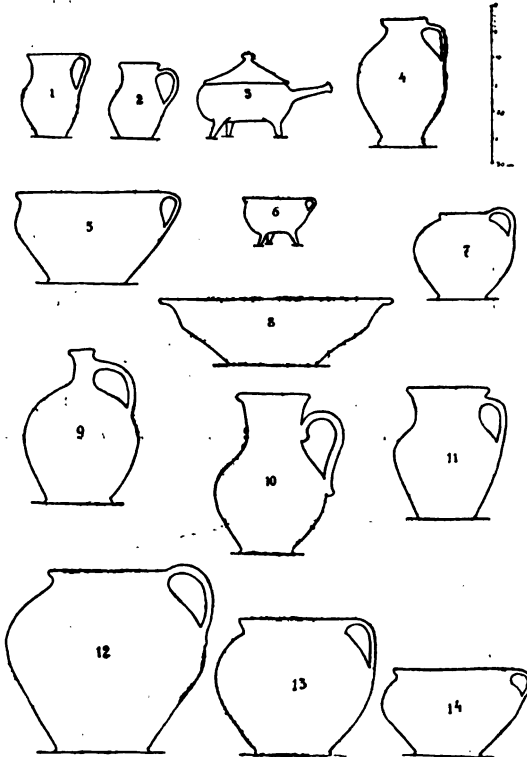

187. **Форми гончарських судин.** 1. 2. глечики на воду = водотійче; 3. ринка з фостом на лавках з покрівкою до смаження яєшницї; 4. гладунец до ношеня молока у поле; 5. мікортик, мак терти; 6. ринка з вузом; 7. сарінче, варити на двоє людей; 8. макітра до спіджування молока, „на ній стає добре сметана“; 9. бійки на олії; 10. збанок на воду; 11. глек (чорний або червоний) на молоко, сметану; 12. горнец — горшок, у нїм варить „на яку велику потребу“: весіля, празник і т. п. 13. сарінич до вареня голубців; 14. кулешинник, до готовлення кулеші.

Як тільки вистигне судина, малює гончар *цїточкою* (пенвель) по ній одні поля *зеленею*, а другий *жовтенею* (таб. V. 6.), а потім *поливає* судину *оловом* (гляурою) (таб. V. 7.).

*Зелень* се луска з перегореної міді;  $\frac{1}{4}$  тої луски мішають із  $\frac{3}{4}$  олова (глейти), мелють у млинику і розпускають водою; *зелень* купують у жи�івських крамах.

На *жовтець* беруть  $\frac{1}{2}$  червіни а  $\frac{1}{2}$  олова, мелють і розпускають у водї.

*Олово* (глейта, Blei-oxud) купують теж у крамах, мішають його  $\frac{1}{2}$  на  $\frac{1}{2}$  з біленьким піском, який копають у Косовї, мелють і розпускають з водою на *пблїву*.

*Жорна* (обр. 181.

VII.) до меленя по-

білки і т. п. уставлені на лавици; *камінь* (а), коло 10 см. грубий, заложений у деревяну *обичайку* (б) — широкий обруч, крутять *жорнівкою* (с), всипавши в *горло* (д) каменя, краски чи що треба, яка розтерта збігає дерев'яним *жолобом* (е) у підставлену судину.

**Помальовану і поливану** судину (таб. V. 7.) кладуть другий раз у гончарську піч, де наложені нові краски і полива розпускають ся, заливають пори судини — вона стає тепер викінченою (таб. V. 8.).

Як де наложено за багато краски, то вона розтопивши ся, розливає ся по судині, чим затирає докладність взорів.

На оба паленя з'уживає гончар  $\frac{3}{4}$  шуга м'якого дерева.

Таблиця V. вказує описану роботу, яку мусить виконати гончар, занім викінчить поливану судину. І так: 1. миска вироблена на крузі; 2. миска побілена; 3. попередна порисована; 4. попередна розмальована червінею; 5. перший раз палена миска; 6. палена миска розмальована зеленею і жовтенею; 7. попередна поливана оловом; 8. другий раз випалена = *готова* миска.

Обр. 187 з'ображає різнородні форми гончарських судин і подає їх назви.

Обр. 188, 189, 190, 191, 192 надто 45 на стор. 102 поучують про орнаментуку гончарських судин, виконаних в спосіб, який поучує таб. V. і поясненія до неї.

Розуміє ся, що судини, в яких варять страву, є *гладкі* — одностайно червоняві або чорняві, а *писані* лише ті, яких уживають по за вогнем.

На виріб одного горна поливаних мисок (коло 800 штук) потребує гончар:

1) 2 фіри глини . . . . .	за 1*60 зр.
2) побілки і червени . . . . .	„ 0*80 „
3) олова і зелени . . . . .	„ 6*00 „
4) піску . . . . .	„ 0*40 „
5) дров . . . . .	„ 6*00 „
разом . . . . .	за 14*80 зр.

Коло усеї судини одного горна працює гончар літом 20 а зимою 30 днів; колиж має при собі двох помічників, з яких один відбирає з круга миски і кладе їх сушити, а другий *піше* миски, тоді працюють коло судин на один горн у трьох літом 6—7 днів, а зимою 12—14 днів.

Продаючи гуртом кунцеви, дістає гончар за один горн 25—28 зр. (як до того, кілька мисок попукало у горні), колиж сам везе у місто на продажу, то вольме за горн 40—45 зр. Але рідко котрий гончар продає сам, бо він мусить для прожитку, занім наробить судину, брати на *борл* у жида, а той по можливо *найнизшій* ціні забирає усю судину за довг тай зараз таки дає *наперед* на нову судину, яку гончар буде робити.



188. Вироби пок. I. Бахінського в Косова. Окриси тих судин виконані зеленою і червоною краскою на тлі жовтавіх. Полина визначає ся незвичайною тріх-достою. — 1. 2. миски; 3. 4. 5. збанки. — Власність музею ім. Дідушяцких у Львові.



189. Два тарелі вироблені пок. І. Бахмівським з Косова.  
Власність музею ім. Дідушицьких у Львові.



1, 2. Миски вироблені пов. Вахмінським. У споду великий таріль з зображенням  
 Іоанна. Виріб Петра Кошана з Цістня. — Власність музею ім. Дідушицьких  
 у Львові.



191. Збанок і „баран“ з вазонком; виріб М. Кошука в Косова.



192. Вісім мисок; 2. 3. *колячі* на горівку; 4. 5. *плесанки* на горівку; 2. 3. 4. 5. до перевішування через плечі; 6. *поставник* — ліхтар церковний; 7. *триїл* до водосвяття; 8. хрест; 9. *збавок* на воду; 10. *банька* на олій. Виріб П. Кошака з Пістия. Власність музею ім. Дідушицьких у Львові.



З повнішого виходить, що гончар заробляє за 800 мисок коло 8 зр. (дістає 25 зр. а видатків мав 14·80 зр.) значить бере літом (20 днів роботи) за день роботи 40 кр., а зимою (30 днів роботи) 27 кр.!!

Ціна судин залежить від величини, і так: поливана миска коштує 2—5 кр., менчий збанок 7—12 кр., а великий збанок (на коновку води) 15—20 кр.

Уся глиняна посудина, якої уживають Гуцули, походить із трьох підгірських місточок, а то із Косова, Кутів і Пістїня; там живе найбільше гончарів — *халуїників*. Причиною, задля якої ся галузь домашнього промислу не розвинула ся по гірських селах, є просто тота, що годі звозити глиняну судину у місто на продаж у сїл, де лише мале число хат, поставлене коло публичних доріг, бо комунікація возом з горшками просто не можлива; кодиж гончар живе у місточку чи передмістю, занесе й сам на торг на плечах тільки судини, кілька *міркюв*, що зможе продати, а решту лишає у хаті.

Жиди — *гуртовники*, мають у місті свої особні склади, або таки полишають судину заєдно посеред торгового місця, прикриваючи її на віч якими шматами, соломкою і т. и.

У місточку Пістїни живе гончарів 27, в повітовім місті Косові і прилежних селах, як: Старім Косові, Сподній, Москалівці і Манастирську в їх 23, а в місточку Кутах: 63.

Ті гончарі достатчують глиняних судин не тільки на усю галицьку Гуцульщину, але і на буковинську Гуцульщину, надто на галицькі *доми*, як: на повіт Святинський, Городенський, Коломийський, Печеніжинський, Надвірнянський, а на Буковину: на повіт Вишняцький і Черновецький, куди завозять судину Жиди — гуртівники, що мають у містах згаданих повітів свої склади.

Гончарі — не Гуцули; згадую про їх вироби обширніше попросту тому, що виробами, а спеціально богато орнаментованими, послугують ся усі Гуцули і до свого буденного ужитку, і до окраси намисників (обр. 45 стор. 102), полиць, до церковий на поставники (ліхтарі) і т. и.

Доля тих гончарів не завидна; в доказ того подаю без змін письмо Петра Кошака з Пістїня, одного з найліпших гончарів, що скінчив гончарську школу в Коломні. „Мое житє — пише він мині — дуже по бідному от заледви шо жию поля свого даєт Біг а хлїб я до хлїба всего мушу купити все дорого платит а зарібку

нима бо гончарство дуже упало хто купує миску або горшок хоче за малі гроші або каже обійду си, бо треба грошей на хліб буду и з коритця їсти коби було шо.

Тут гончарі роблять в дома а жінки идут на иншу роботу літом на жнива або яка там инша робота в заробит 20 крайцарів тай їсти а за тнх 20 кр. шо заробит купує мукіе і шос до мукіе молока аби и чоловік дома мав їсти нім виробит горн начина то білше з голоду й нужди виглядає як смерць а ише до того зо всіх боків друт один за аркуші другі за ширваркіе трекі за податки кранкаси всяку нужду вішукують а все на ремісника а ніхто ни питає чи має чи заробив лише дай ані то остатну одіж бере і опів дурно продают на ліцитацій а декотрі гончарі маот город то білше в городах роблят а гончарство лиш в зимі и гончарі ся маот шо сорочки немаот ише котрий умів мурувати то иде з мулярами за помічника и там шос заробляє на жикіе и так крутит як може шоби не вмер з голоду и оплатив податки!“

От така то остаточна ціль житя нашого ремісника!

## 8. Мосяжництво.

Уживанє бляхи до покритя й прикраси збруї і ниньших предметів і то нераз у таких розмірах, шо бляха цілком покриває предмет нею украшений, — в звичайно характеристичною ознакою проникаючого почутя краси і уподобаня в штуці, іменно у народів, шо стоять іще на низькім степені інтелектуального розвою.

Як свідчать окази, найдені в єгипетських, етрусських та в кельтійських, фінських і словянських гробах, уживано зрау металевих блях до цілком плоских окрас, а орнаментика їх обмежала ся до простих і кривих ліній, зьвізд і т. и., витисканих найпростійшими знарядями; бляхою обвивано іменно кінці копій, стріли, щити й ниньші бовві прибори, а се передовсім на те, аби зробити їх трівалими і спосібнішими до своєї ціли. — Відтак покривано металевою гладкою бляхою, або металевими лусками, або вкінці такими дрібними гузиками ремені (logica римських жоввірів), ношені довкола бедер, надто ремені, перевішувані через плечі.

Так само належать вироби з металевого дроту: як плетінки, до найдавніше звісних технік, про шо свідчать філіграні, находжені в найстарших єгипетських, асирійських і грецьких гробах.

Коли порівнаємо техніку і спосіб ужитя металевих окрас, з металевими предметами вироблюваними і уживаними нашими Гу-

цулами, мусимо сконстатувати, що й їх техніка належить до найстарших. уживаних давними народами, що отже в Гуцульщині збереглися в тім напрямі характеристичні пам'ятки глибокої старини.

Приглядаючи ся ближше тим окрасам, бачимо передовсім металеву бляху, вихісновану до окрас ноші, як: на ремені, начілки, ковтки — дальше до обкладання збруї, палиць, топорів — відтак до окраси предметів, прагідних до иншого вжитку, як: до ташок, порошниць, дерев'яних судин (оповитих бляшаними обручами), а нарешті бляшані люльки.

Дроту уживають Гуцули до виробу *rétišts* — ланцюшків, *плетінюк* — переплітаного дроту, до *жиріваня* — втискання в дерев'яні ложа пістолів і стрільб, в топорів, кубки, барілочки і т. д.

Нарешті *сиплят* Гуцули і цілі предмети з металю, як: бартки до топірців, игольники, хрести, перстені, протички, чепраги, і т. и.

Стиль металевих предметів, вироблюваних і ношених Гуцулами, є переважно византийський, хоч бачимо подекуди і ренесансові мотиви.

Орнаменти на хрестах, люльках, бартках і т. д. представляють звичайно геометричні фігури, приспособлені відповідно до площини, яку мають украсити.

Хоч техніка металевих виробів наших Гуцулів дуже примітивна, мимо того свідчать ті вироби про питомений і дуже розвинутий естетичний змісл і про дбалість виконання; найбільше-ж свідчать вони про змісл гармонійного прикладу орнаментики до матері, з якої виконаний предмет, та про приклад орнаментики до простору, який має бути украшений, а вкінці і про приклад орнаментики предмету до ціли його вжитку.

Ті короткі поясненя уважав я за відповідне подати тому, що вироблене металевих окрас в в Гуцульщині загальне, а то завдяки техніці, яка, як понизше переконаємо ся, не вимагає ніякого спеціального приготуваня ані науки, а тільки охоти, терпеливості і не великого числа приборів; колиж зважимо, що в гуцульській ноші й окрасах різнородних предметів, займає мосяж найважливіше місце як що до кількості, так і що до різнородности її прикладу, то зрозуміємо, що і кожний кут Гуцульщини мусить мати бодай одного свого мосяжника.

Приступаю до опису техніки і виробів в тім порядку, як повше було вказане, іменно до окрас з бляхи, відтак окрас із дроту, а вкінці до сипання з мосяжи.

Бляхою *повивають* Гуцули: а) *топорівця*, обр. 193., де 1. ціле топорівце *оповіте* бляхою, 2. 3. тільки його горішня частина; б)

*ташки* (обр. 198., 5. 6.), яких ціла зверхня і бічні стіни покриті бляхою; в) *кресані* — (замість стяжок), (обр. 194. 3—7); г) надто вирабляють із бляхи *переліжки* (обр. 205, 206, 207.); д) *люльки* і *цибушки* (обр. 195, 7. 8. 9. 10); е) *черенá* до ножів (обр. 211); з) прикрашують нею *ремені* (обр. 68. стор. 127), *стрільби* (обр. 155), *порошниці* (обр. 157) і т. в.

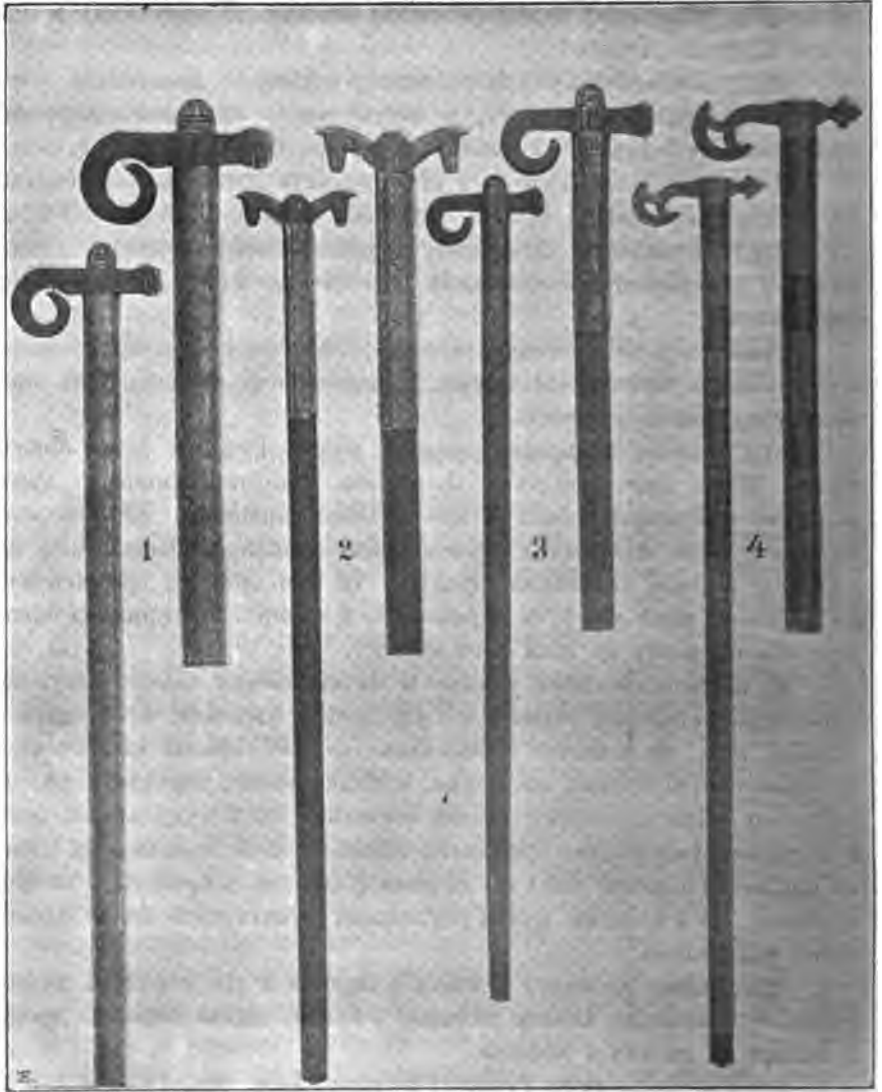

193. Чотири келефи, кождий у двох знімках, з яких перша показує цілий келеф, — лише горішню частину його, більше прикрашену. Келеф аложений з ручки і товч 1. 3. 4. мають ручки: *плис* — тут на ліво звернену плоску, заклебучену частину; частину звернену на право і *шишку* — вистаючу у 1. 2. 3. по над ручку до

горя; у 2. ручка в *кожків*. — Топорище у 1. ціле оповите *бакунтового* писаною бляхою; 2. лише горішня частина оповита мосіяною ціткованою бляхою; 3. горішня частина топоряща як у 2, повніше вирізуване воно ножиком, після чого вуглем натерте, аби взір вийшов виразніще; 4. горішня частина топоряща у чотирох місцях *пошита дрітєв* — оповита дротяною плетінкою, а поміж нею вибите топоряще піточками (див. обр. 199), бобріками (див. 197), жироване *дрітєв* (див. обр. 202) і різьблене. У споду кожного келефа є мосіяна *захітка* в цвяхом, аби топоряще не розбивало ся на каменів. — Власність музея ім. Дідушицьких у Львові.

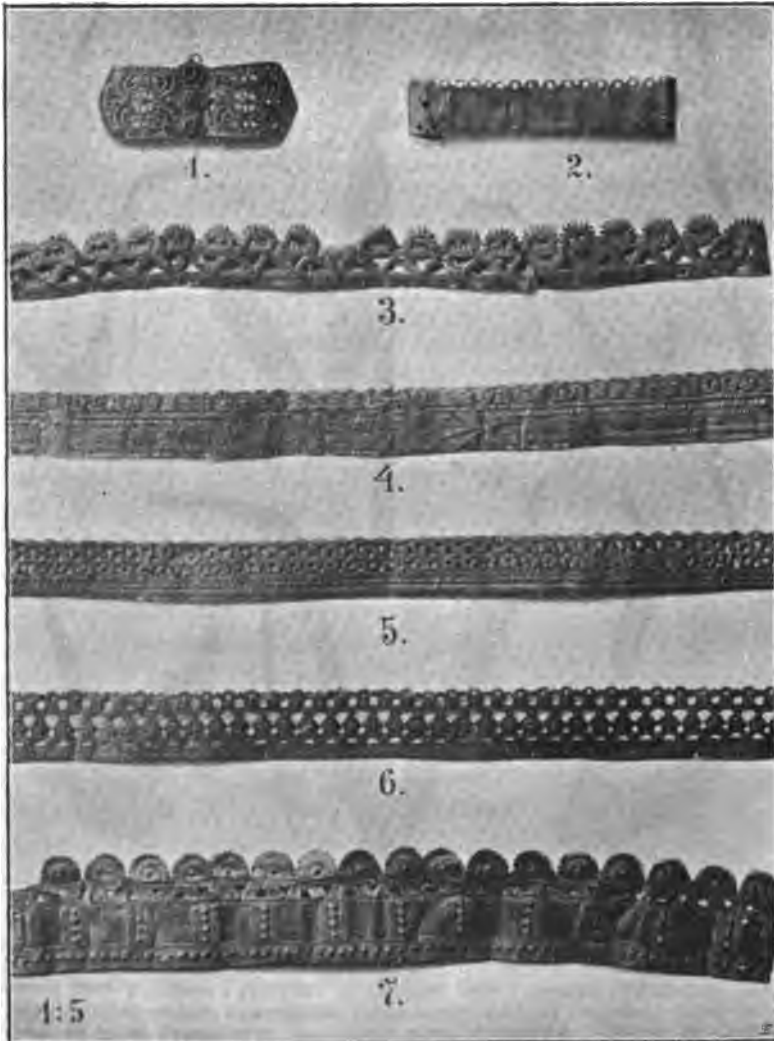

194. 1. Турецька чепрага — масивна аграфа, до спинання жіночих ремінних — *букурійок*, або мушинських *регівів* (див. обр. 203. 2). Виріб орієнтальний, принесений туди, що за роботою ходять у Молдавію та Туреччину. — 2. Груба мосіяна бляха, писана і вирубувана; нею украшають мушинські череси (див. обр. 68. 4., на стор. 127.) — 3. 4. 5. 6. 7. Бляхи писані, вирубувані і витискані; служать до окраси *кресань* замість *стяжок*; ними гуживають до того купних золотистих або сріблених *басамків* — *гальонів*. — Власність музея ім. Дідушицьких у Львові.

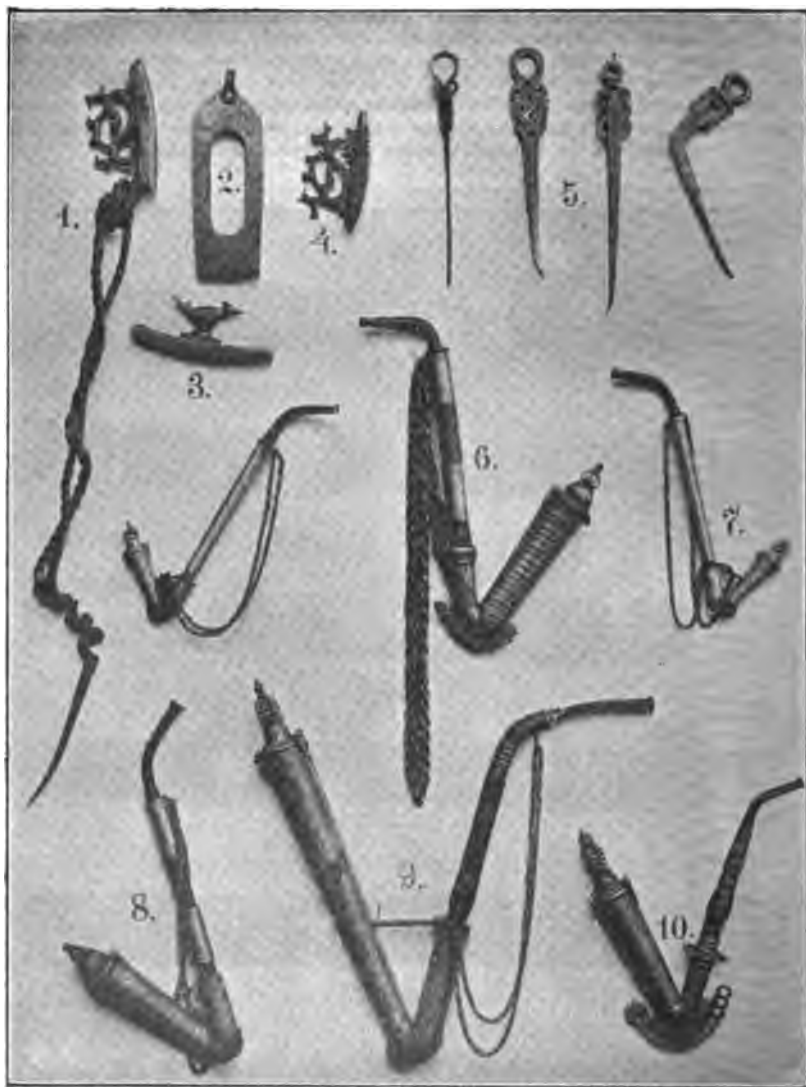

195. 1. Крицеве кресало з мосяжною ручкою; при ній висять на *кручани*, — у двох скручених ремінцях, *пробитка*. 2. Крицеве кресало. 3. 4. Два крицеві кресала з мосяжними ручками. 5. Чотири писані і вирубувані мосяжні протички. — 6. 7. 8. 9. 10. *Дюльки*. Дюлька має *вершок*, у який накладає ся тютюну, і *сподок*, у який затикає ся *чубук* = *чубук* = *чубук*. Вершок треба осібно лагодити, а сподок осібно, потім припасовує ся їх до себе і в місці, де вони сходять ся, примоцовує ся їх до себе *чотиком*. Вершок накриває або гладка, трохи вигнута *накривка*, або *шишка*, як у 6. і 8.; колиж боки *шишки* прикрашені ще *кучерами* — загненими бляшками, як 9. 10., то се *шишка* в *кучерами*. Будь яка накривка, прилютована *кочергою* — трикутною бляшкою до вершка, в якій накривка обертає ся на *чопу*. Сподок дюльки прикрашений *чотиком* (6. 7.), який сипле ся разом зі спідком; де нема гребеня, там важє

для *безтеки* особна *плетінка* сподок до верхка з дроту; (черепаха люлька має завше плетений з дрота сподок, аби була моцніша). — Частина чубука, яку бере ся до уст, виточена з рога, важиває ся *пищок*. — Люлька є або *взв'язані з бляхи*, або *сипані з мосижки* чи *бакунту* (томбак). — Аби люльку зв'язати з бляхи, треба форм на верхок і на сподок; ті форми набиває ремісник бляхою, злітовує її, а потім припасовує обі частини до себе. — Люльку сиплять, як вже описано. — У сподку збирає ся *мачка* (з диму та вохкості), а у верхку вчліплює ся *прігар* з тютюну. — 6. *Путмлієка*, люлька названа так, бо вироблена в Путилові (гуц. Буковині). На бляшану гладку люльку накладені вирубувані і писані *бакунтові* сипані перстені, вицплені дрібними *чотиками*. У сподку має тота люлька плоский *гребінь*, за який держить її Гуцул, коли куїть з неї. Цябушок дерев'яний оповитий у двох місцях писаною бляхою, а дерево жироване; у цябушок заткнений роговий *пищок*; з боку звисають мосажні ретівки, якими люлька придержує ся цябуха; довші ретівки, звисаючі у низ, служать до перевішування люльки через шию. Вага 370 гр. — 7. Люльочка *бакунтова*, писана, у сподку дротана *плетінка*; цябушок оповитий писаною бляхою; надто ретівки. — 8. Люлька виконана як 6; у сподку *плетінка*. — 9. як 7., лише значно більша (10 см.), горішня частина цябушка виконана з сипаної мосажки. — 10. як 6., але цябушок виточений з мосажки а опісля писаний; горішня частина спідка закінчена *вінчиком*. — *Шпильки* — навкривка люльок 9. 10. се очевидні пальмети, замінені в волоті; *кучері* ужиті тому, що пальмета з мосажної бляхи була би непрактична. Пальмета є окрасою дуже розповсюдженою у давних і теперішніх орієнтальних народів, особливо в їх архітектурі. Форма шпильки гуцульських люльок а надто і назва нагадують дуже дерева старинних Персії, індійське дерево *Soma*, магометанське *Sidre* — символи безсмертності. — Власність музея ім. Дідушицьких у Львові.

*Писанє* — орнаментованє бляхи, відбуває ся при помочи відповідних *долітців*, які, приложивши до бляхи, побивають клеветцями злегка; — тоді вістря тих долітців полишають по собі на блясі відповідні сліди (обр. 193. 1. 2. 3.), або побивають їх клеветцем силніше, — тоді вістря долітців перебивають бляху на скрізь — се *прозоріста бляха* (обр. 194. 3. 5. 6.)

До виписування колісцят та луків уживають *друлівник* (обр. 196), зложеного з *била* (1) з *кочалом* (2); по билу ходить на мотузку *валок* (3); у споду била закладають відповідний *писачок* (4); *писачок* се плескатиий кусень криці, у якого горішнім боці є *шпиль* (а) до закладання у било, а у долішнім два вистаючі кінці: *сердешник* (с) і *околичник* (b).

Заткнувши сердешник у відповідне місце (осередок), обертає ремісник, то піднімаючи валок у гору то спускаючи його у долину, острим околичником в округ сердешника, через що вижолоблює у блясі, в дереві або рогу *оббру* — колову лінію; знявши друлівник у гору бачимо по сердешнику ямку а по околичнику *оббру* —

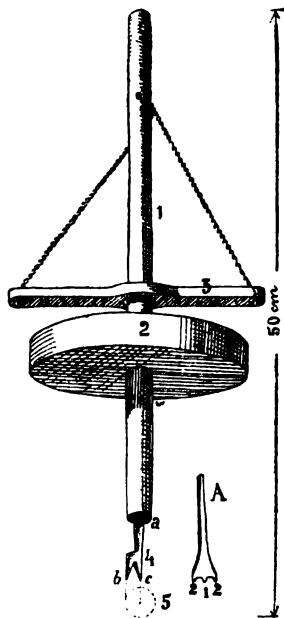

196. Друлівник. 1. било; 2. кочало; 3. валок; 4. писачок; а. шпиль; б. околичник; с. сердешник. А писачок з двома околичниками (2) і сердешником (1).

коло (обр. 196. 5.). Обр. 204. VI. і 219. 3 7. показують докладно зори писаня на блясі.

З бляхи *вибиває* мосяжник *бобрики* = *ціточки з фостиками* — маленькі вигнуті гузички, ось як він крає мосяжну бляху ножицями на паски (обр. 197. 1.); один такий пасок кладе на залізну бабку, у якій є видовбані ямки; клевцем побиває по блясі залізний *прибивач* (обр. 197. 2.), що має входити докладно у згадані ямки; від того подає ся бляха, творячи *вмки* — вогнуті поглиблення; як виб'є по цілій блясі такі ямки, добирає *обірни́ка* — долітця з таким рурковатим вістрем, аби захопило край ямки; таким обірником побиває ямку, через що відтинає *ціточку* від паска бляхи (обр. 197. 3.); упоравши ся в такий спосіб з вибитем ціточок, долютовує до кожної *цинбовий* (оловяний) *фостик*, через що отримує *бобрики* (обр. 197. 4.).

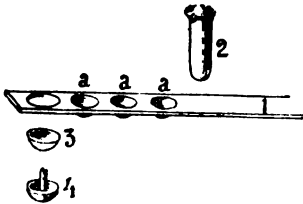

197. Виріб бобриків. 1. пасок мосяжної бляхи; 2. прибивач; 1. а. ямки, вироблені прибивачем; 3. ціточка відтята обірником; 4. бобрик.

Такими бобриками украшають чресли, букурійки, ремені (обр. 68. стор. 127.), ташки (обр. 198 і 157. 1. 3. 4. 5.)

і інші скіряні вироби в той спосіб, що роблять уперед у скірі дірки, потім вкладають в них фостик бобриків і приплескують їх з другого боку ременя, аби бобрики не вихопили ся. — Аби оловяні фостики бобриків не брукали одіня, таї аби вони не *з'єл'бедували ся* — не стирали ся, підбивають ремені, набиті бобриками, зі споду, значить верх приплесканих фостиків *юхтом* — скірою, як се видно на обр. 157. 1. 4.

*Ціточкі* (без фостиків), (обр. 197. 3.) набивають у дерево ось як: околичником писачка або *шашкірнею* — (шестирнею = циркель), вижолоблюють у дереві *опруг* (коло), причім полишає ся в дереві ямка по сердечнику; тим самим писачком вибивають ціточку (обр. 197. 3.) і кладуть її берегом на повисший опруг, а побиваючи ціточку уперед деревяним *макогбном*, запускають береги її у жолобець, після чого втискають її ще прибивачем і *приплескують* злегка клевцем.

Обр. 199. 1. б. показує мосяжні ціточки запуснені у дерево; обр. 199. 1. а., положенє тих ціточок у дереві.

В подібний спосіб запускають у дерево бляшані паски — *дуги*, які закінчують звичайно ціточками (обр. 199. 2.), та *копитця* (199. 3.) зроблені з вузьких *рйисок* — пасочків мосяжної бляхи, яким надають уперед кліщами форму підкови, після чого відтинають їх ножицями; до запусканя копитців у дерево треба уперед відпо-





198. Ташки і табівки -- плоскі шкіряні торби, пошені на ремнях через плече. 1. Старосіцька табівка. Накривка її покрита більшими плоскими мосяжними бовтицями, по-серед яких набито по бобрикови. По середині одна велика гарно віписана мосяжна бовтиця. Вага 1-9 kg. — 2. Подібна табівка, окрашена пугосицями — мосяжними гузками з ушами і бобриками; ремінь набитий бобріками. — 3. Новітня табівка. На викривці повашивані лусковаті кусні шкіри, з яких кождий набитий купиння

капсами; поміж рядами скіряних нашивок понабивані мосяжні пуговиці і бобрини. Саму середину окрася писана мосяжна бляха, набита бобринками. У табівку ховають тютюн, гроші, хустку, люльку і т. н. — 4. б. 6. Плоскі ташки ношені більше для окраси; у них можна вложити хіба папір, бо вони не грубіші 2 ст.; накривки усіх трьох ташок пократі писаною бляхою, обрамованою і переділеною бобринками на поля; у 4. прикрашена накривка ще й великими пацьорками вправленими в мосяж, умисне на ту ціль сипану. — Власність музея ім. Дідушицьких у Львові.

відним долітцем видовбати у дереві жолобець, потім покласти на него *шторцом* — берегом, копитце і втиснути його зелізним макогоном.

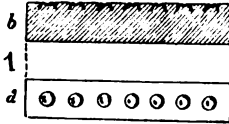

199. 1. дерево украсене цїточками; а. дивлячись на него з гори; б. в перерізу для показання, як цїточки впущені у дерево. 2. Окраса дерева *дугами* і цїточками. 3. Копитця

Обр. 200 і 201 уявляють вироблені порошниці вибиті цїточками, копитцями, дугами і иньшим способом мосяжною орнаментовані.

До запусканя в дереві уживають також *гладкого* або *скрученого дрїтя*, *крученіки* — дроту, (обр. 202), якого *сучь* — скручують, пушками. Перед запусканем вирізують долітцем коротші, а пилочкою, зробленою з полотна коси, до якого дороблюють пильником зуби, довші *жолбці* — рївчики; в них роблять шилом ямки для кінців дроту; *загнувши* — загнувши, зелітцем один кінець дрота, вкладають його у ямку, потім пускають дрїт вадовж жолобця, вбиваючи його раз по при раз клевцем; другий кінець дрота вбивають у другу ямку; се на

те, аби дрїт не *віхотив ся* з жолобця.

Робота цїточками, копитцями і дротом називає ся — *жирівань*.

До виробів з дроту належать іще: *плетінки*, *рїтїві* і *перїліжки*.

*Плетінками* (обр.

193. 4), виконаними в спосіб звичайного плетіння (кошів, плотів), украшають топорища, ручки гарпників, цибушки і т. н.



200. Рожок з оленевого рога украсений мосяжем.

*Ретівьки* — тонкі ланцюшки до люльок (обр. 195. 6. 7. 8. 9.), до хрестів (обр. 206.), а *ретіві\** — грубі ланцюхи спняті нераз гарними аґрафами (обр. 203.), убирають для окраси верх широкими ремінцями (обр. 8. 4. стор. 127).

Ретізі роблять звичайними кліщами до дроту.

*Переліжки* — ручки із спирально скрученого дроту, служать до *переложень* хрестів, аби не збивалися у „могілу“ (обр. 205., 206., 207.).

Аби *усінати* що з мосяжи, треба *фірмака* — дерев'яного гладкого моделю (обр. 204. I.), з якого роблять у глині *фірми* (обр. 204. III.); глина на фірму мусить бути трохи піскувата, не масна, бо масна *пирожить* ся — надуває ся; таку глину бере *слюсар* — так називають тих, що сиплять із мосяжи, з річного намулу, розтирає на мілкий порошок, додає води і вимішує на густо; так приготувану глину набиває слюсар у 2 дерев'яні *стремінці* й обсипує її розтовченим вуглем, аби глина не прилипала до фірмаків; на глину одного стремінця кладє мосяжник фірмаки, кілька їх влізе ся, вдушує їх *макобном* у глину. через що вона уступає зпід фірмаків і входить у кожний їх куточок; набивши фірмаками одно стремінце, кладє верх него друге стремінце з глиною і придшує оба сильно в *одну могилу* (обр. 204. II.); опісля розбирає з тої могили стремінці, яких кінці заложєні *заву-*



201. Кубок, вироблений в дерева а урешений мосяжею.

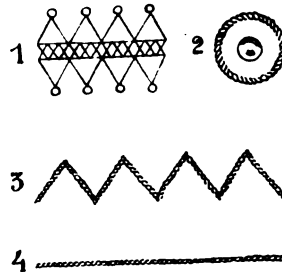

203. 1. Ретівьки з головами, окраси гладким дротом; 2. Обора із скрученого дроту; по середині піточка; 3. Скручені крисульки (в крученого дроту); 4. Рівний скручений дріт = *крученка*.

\* Шевиченко: Колись то ще во время оно  
..... мудрий Нума  
і на дівча і на цвѣти  
Дивуєть ся собі і дума,  
Який би ретязь ще силести.

По чески: řetěz.

Матеріал до українсько-руської етнографії, т. IV.

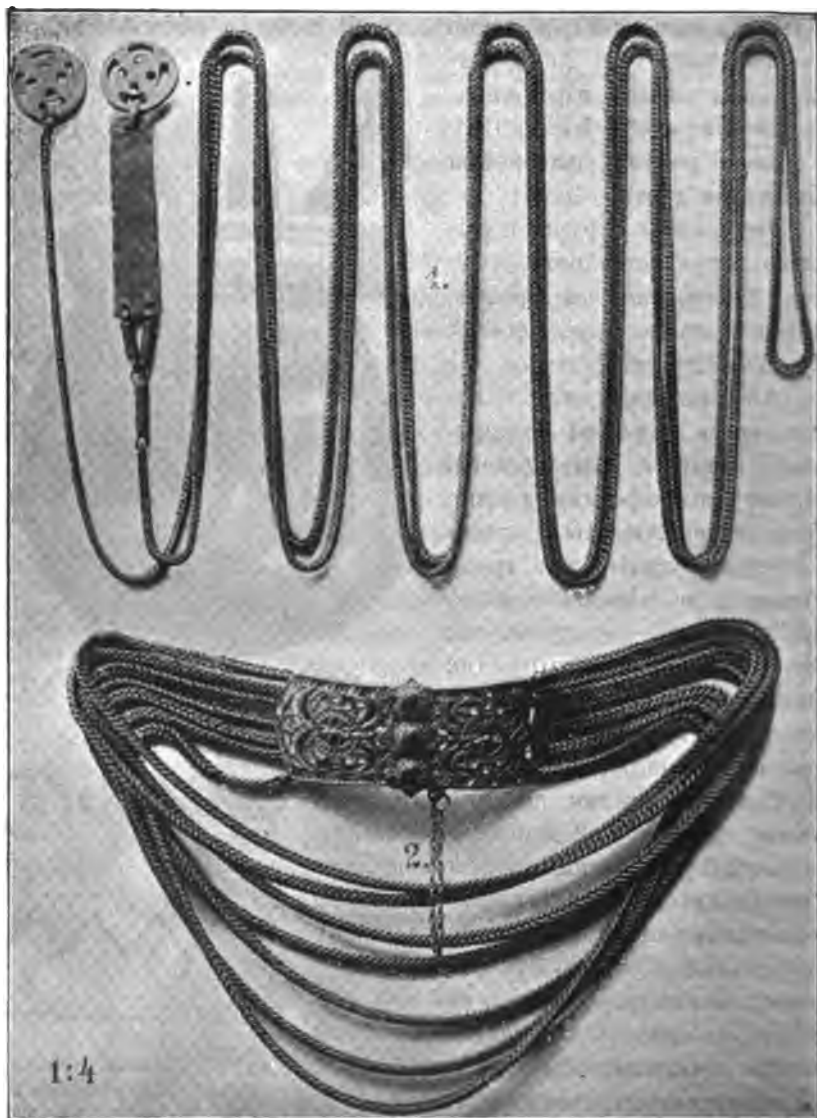

203. Ретізі власного гуцульського виробу, ношені верх ременів (див. обр. 68. 4. стор. 127) для окраси й ефекту; горішні ретізі мають до спинання мосажні кілця, якими привязують ретізі до ременя, а долішні спинані на *турецьку чепрагу* — емальовану, скляними імітаціями дорогих камін'їв окрашену аграфу. 1. важить 1·2 kg. 2. 1·6 kg. Власність музея ім. Дідушицьких у Львові.

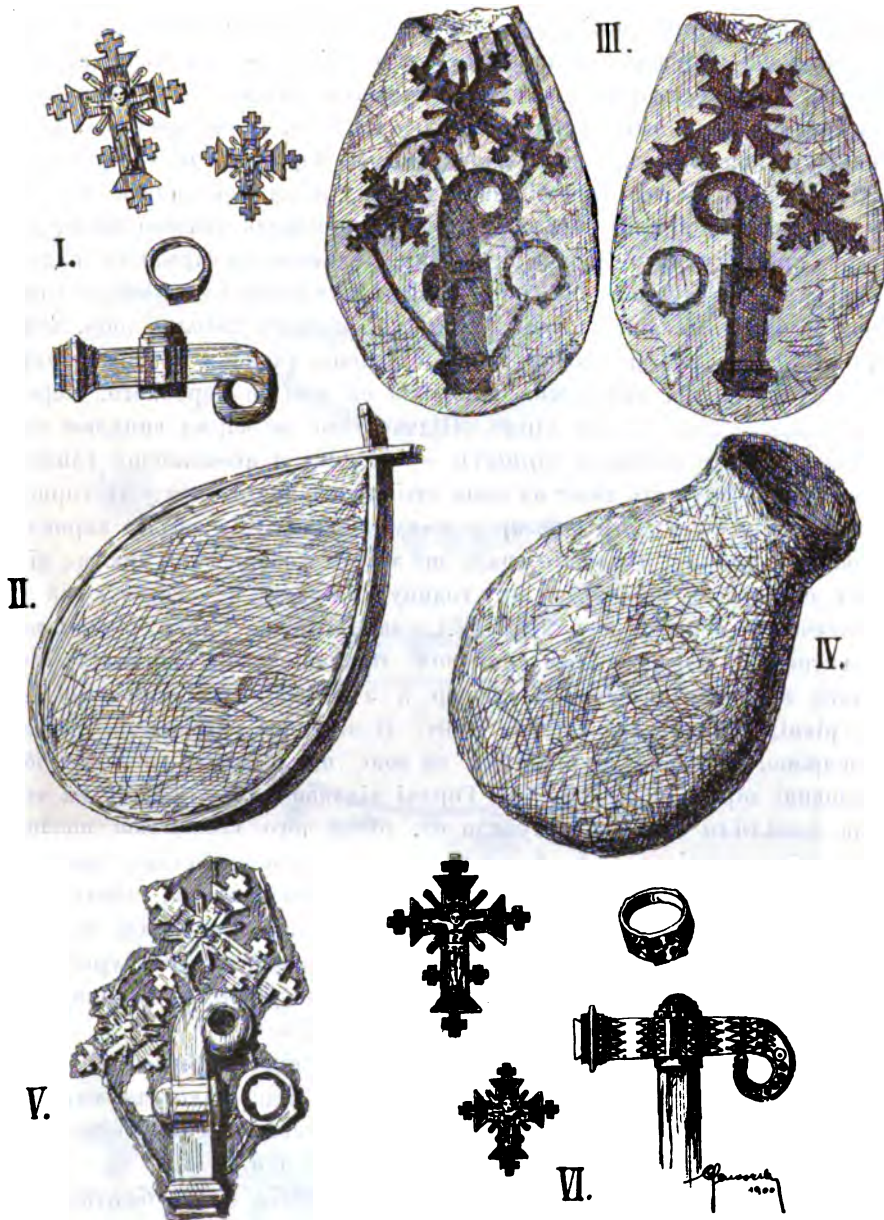

204. Співанс мосяжи. I. чотири дерев'яні фірми; II. глина набита у два стремінці; III. глина помежи стремінцями розрізана на дві половини; на них видно фірми виписаних фірмків (I) получені рівничками; IV. обі половини (III) навед зліплени і глиною обмащені; до них у горі дороблена лійка; V. короставі усипані предмети, виписані по розбиттю IV.—VI. мосяжні виписані предмети.

*бамн* за себе як обручі на бочці (се на те, аби їх кожної хвилі можна розкласти); розібравши стремінці, обкраує глину і *прорізує* з боків обі половині; ті відстають легко від себе, бо обсяпані вуглем; виявши фірмаки з глини, отримує *фірми* — заглиблення, витиснені фірмаками в глині (обр. 204. III.); як глина трохи обіскне, вирізує ножиком помежи поодинокими фірмами *рівчики* (обр. 204. III.), а надто один більший рівчик, яким має сипати мосяж у фірму; так приладжені обі половині прикладає уважно назад до себе, причім дивить ся, аби витиснення, полишені по фірмаках, надто вирізані рівці припали щільно до себе; як се стане ся, обмацує глиною боки в повисший спосіб отриманої великої *фірми* (обр. 204. IV.) — доліплює до неї в місци більшого рівчика осібну *лійку* і кладе у грань, аби глина випалила ся аж до червоного, через що твердне ціла велика фірма. Підчас того як фірма випалює ся, топить слюсар мосяж у *горшети* — черепку з невиспаленої глини; горшя таке служить лише на одно *стопленє*; накладавши у те горшя *мосяжи*, вкладає його слюсар у ямку, викопану в землі, вкриває довкола граню і *піддуває* грань ще малим ковальським міхом; від того стопить ся мосяж „за яку годину“ на *воду*, яку сипле у лійку розпеченої форми (обр. 204. IV.), звідки вона пливе рівчиками у витиснені форми і там *застиває*, принявши вид фірмаків; як глина застигне, розбиває її слюсар а з неї виходять *коробасті* — не рівні, позаливані, відливи фірм; ті відливи держать ся разом мосяжию, що була у рівчиках та тою, що підплила помежи обі половині фірми (обр. 204. V.). Горячі відливи кидає у воду на те, аби *закаліли сї* — загартували ся, після чого відломлює поодинокі відливи від себе і обгладжує їх (бо вони *коробасті*) що раз делікатнішими пильниками; ціла ся робота називає ся: *сипанє*.

По сипаню іде *писанє*; до сего служать різнородні зелізні *долітці* (штанци), які кожний собі сам або *ціган* йому уробить; вістря одних долітців *прости*, других *заклебучені* — закривлені, иньших *хрестати*, *оборовати* — коловаті і т. н.

Аби тими долітцями вигладжений вже відлив *віписати*, прикладає їх слюсар вістрем раз по при раз, відповідно задуманому взорови, до вигладженої мосяжи і побиває клеуцем. Таким способом виписані предмети на обр. 204. VI. 219. 3—7 і н.

Так сиплять *хресті* (обр. 205., 206., 207., 208.), *барткі* до топирців (обр. 209.), *келефи* (обр. 193.), *чепраги*, *бобтиці*, *пржккі*, *водїла* (обр. 210.), *черена* до ножів (обр. 211.), *игівники*, (70. 3) *лускоріхи* (обр. 211. 8. 9. і 219. 7.), *протички*, *гребені* до люльок, *ручки* до кресива, *цибушки* (обр. 195.), *півговиці* (обр. 198.), *цівки*

до стрільб і pistolів і деякі складові частини і окраси стрільб (обр. 155., 156.), перетені (обр. 73. стор. 131.) і т. и.

Обр. 219. 3 – 7. показує докладно взори писаня на мосяжи.

Відпадки з мосяжи, які полишають ся по виробленю ціточок, бобривків, копитців. по усипаню хрестів і т. и., та по спилованю короставок називають ся: *шкредітки*.

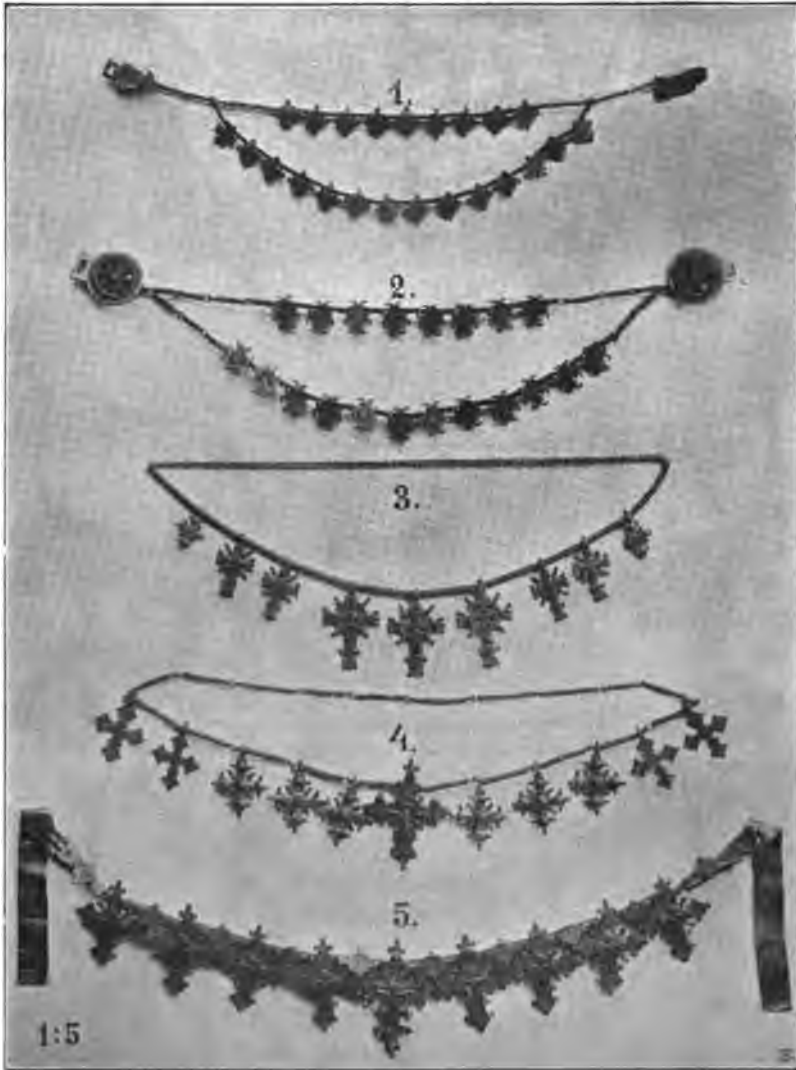

205. Мосяжні *хрещики*. 1. 2. у два ряди; 3. 4. 5. в один ряд. Хрещики сипані і віпсані, переложені мосяжними переліжками. 1. 2. до спинаня чепрагами; 3. 4. на ретівки; 5. на бляху, яка тут перерізана. Вага 5. 750 гр. Власність музею ім. Дідушицьких у Львові.

Уся окраса виконана з мосяжних бовтиць, бобриків, писаної бляхи, купних капелів, *каноньирок* (гузиків від мундуру канонерського), — творить *уклад*; коли окраси ідуть іще і боками предмету, нпр. на ташках, тоді називає ся такий уклад: *уклад з обводами*.

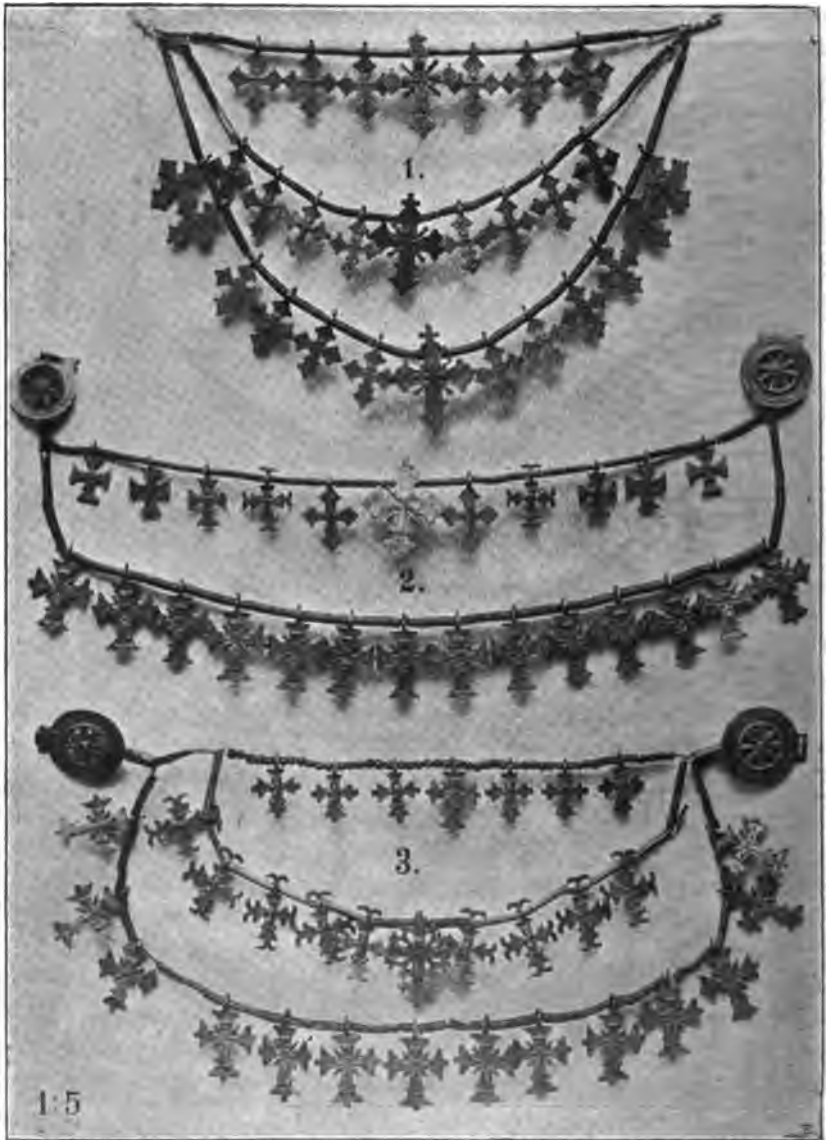

206. 1. 3. Хрецики у три ряди; 2. у два ряди, переложені мосяжними переліжками 3. горішні пацьоржамми. До спинання чепрагами. 1. важить 1·2 kg.; 2—1·4 kg.; 3—1·6 kg. — Власність музею ім. Дідушицьких у Львові.



Згаданим повисше обірником роблять *обори* (діри) до набивання купних *капслів* = *купних ціточок*, або у постолах до перетягання волоків.

Богато okazів, з'ображених у тій частині, як нпр.: деякі топірці і палиці з обр. 209., вироблені різьбярми; колиж я їх тут при-

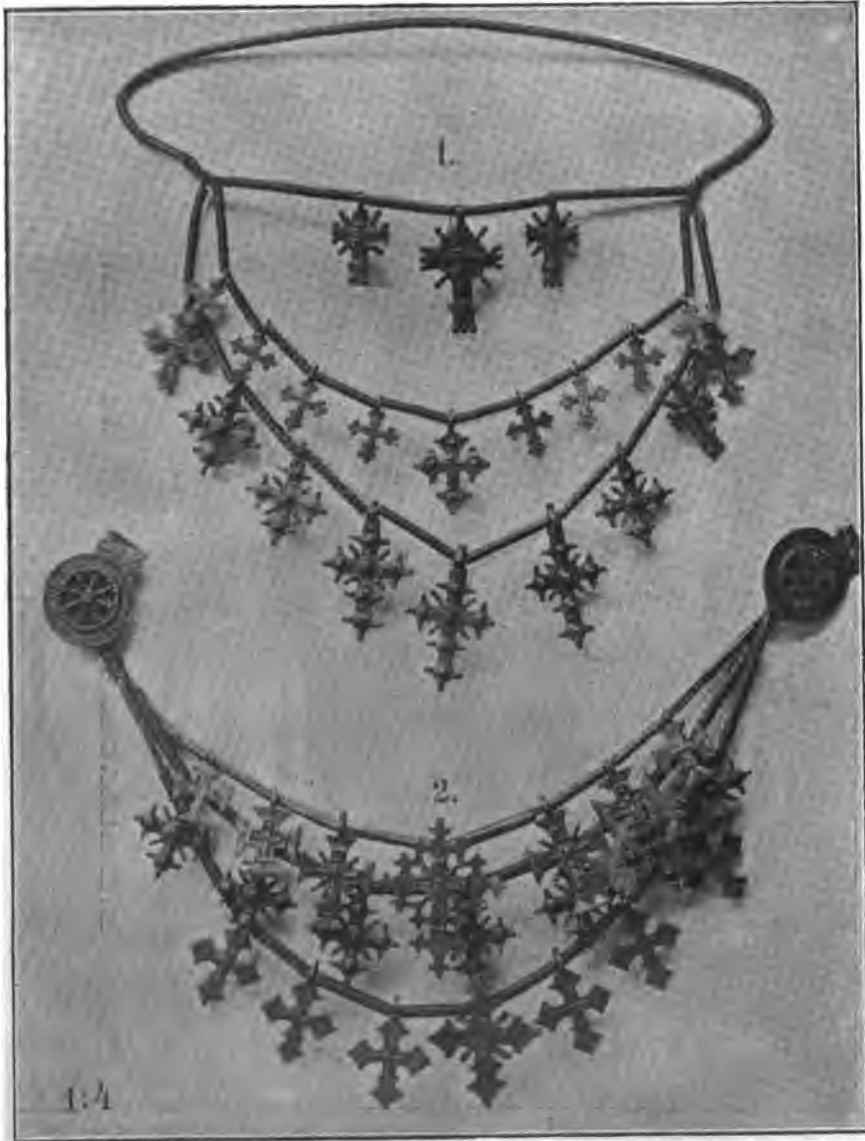

207. 1. 2. Хрещики у 3 ряди, переложені мосяжними переліжками; 1. до завішення служить ремінь пересилений через спіральньо скручений дріт; 2. до спинання на чепрагу. 1 важить 900 гр.; 2—1'1 kg. — Власність музея ім. Дідушицьких у Львові.

містив, то стало ся се тому, що вони окрашені мосяжем, якої уживають також різьбярі, ба навіть деякі з тих, як Шкрибляки з Яворова, силплять самі потрібні їм мосяжні речі, до чого, як я вже повисше згадував, не треба ані спеціального приготування ані спеціальної науки.



208. Мосяжні сипані і віписані хрести; носить їх мушани (рідше жінки), перевішуючи на грудях. Вага долішнього по лівім боці wraz з ретізями 260 гр., а того з правого боку 255 гр. — Власність музею ім. Дідушицких у Львові.

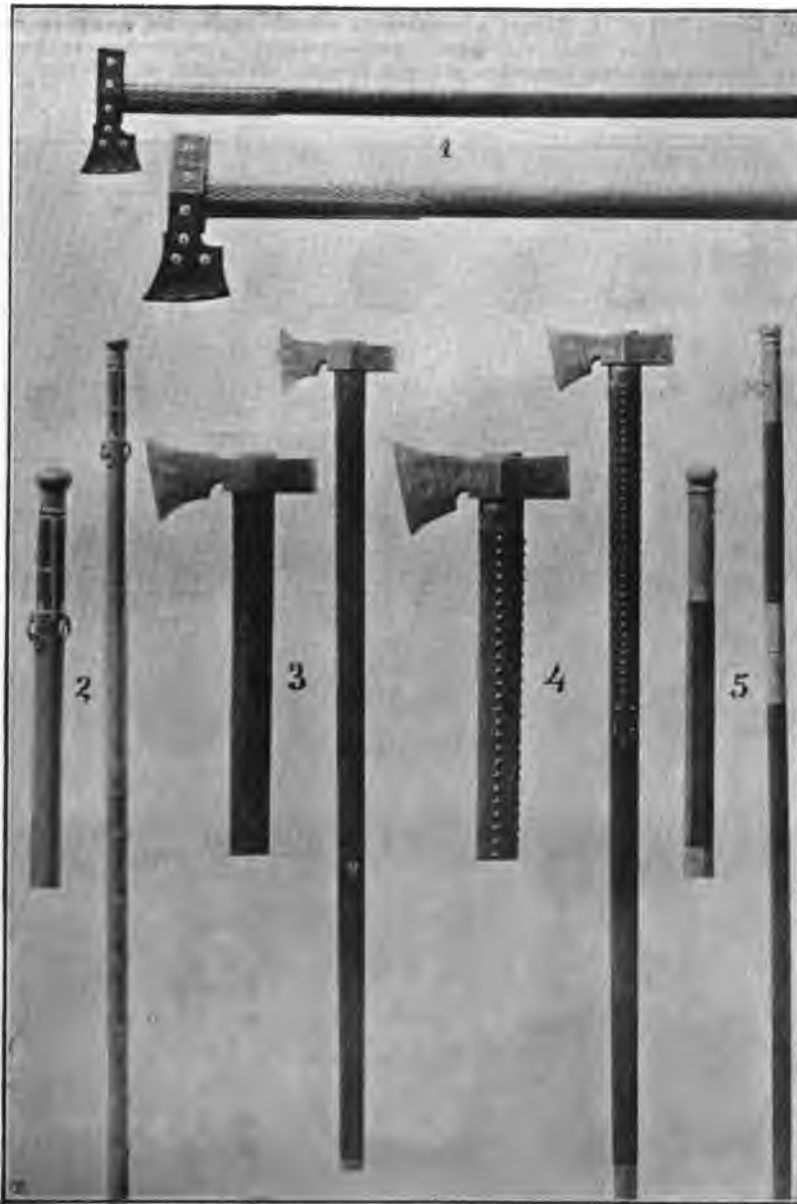

209. 1. 3. 4. Топірці зложені в бартки і з топорича. Бартка має (як сохира) *обух* і *ялас* з *вістрем*. У 1. бартка деревяна, вістре оковане писаною крицею; по деревній бартці понабивані білі кістяні бовтиці, решта бартки жирована дрітею і цїточками; топориче яворове горі оповите писаною мосяжною бляхою; важить 360 гр. 3. Бартка мосяжна писана, топориче жироване і понабиване бовтицями і т. и.; важить 750 гр. 2. *Палиця* з сливового дерева, у горі закінчена мосяжною писаною галкою, понижше запускана цною, а далі оповита мосяжною плетівкою, жирована

і т. и., важить 550 гр. 5. Палиця з сандалового чорного дерева, під мосьяною спяною головкою і трохи понязше оповита грубою спяною мосьяною бляхою. Важить 620 гр. Дерево сандалове приносять з собою Гуцули, що ходять на роботи у Молдавію. — Власність музея ім. Дідушицьких у Львові

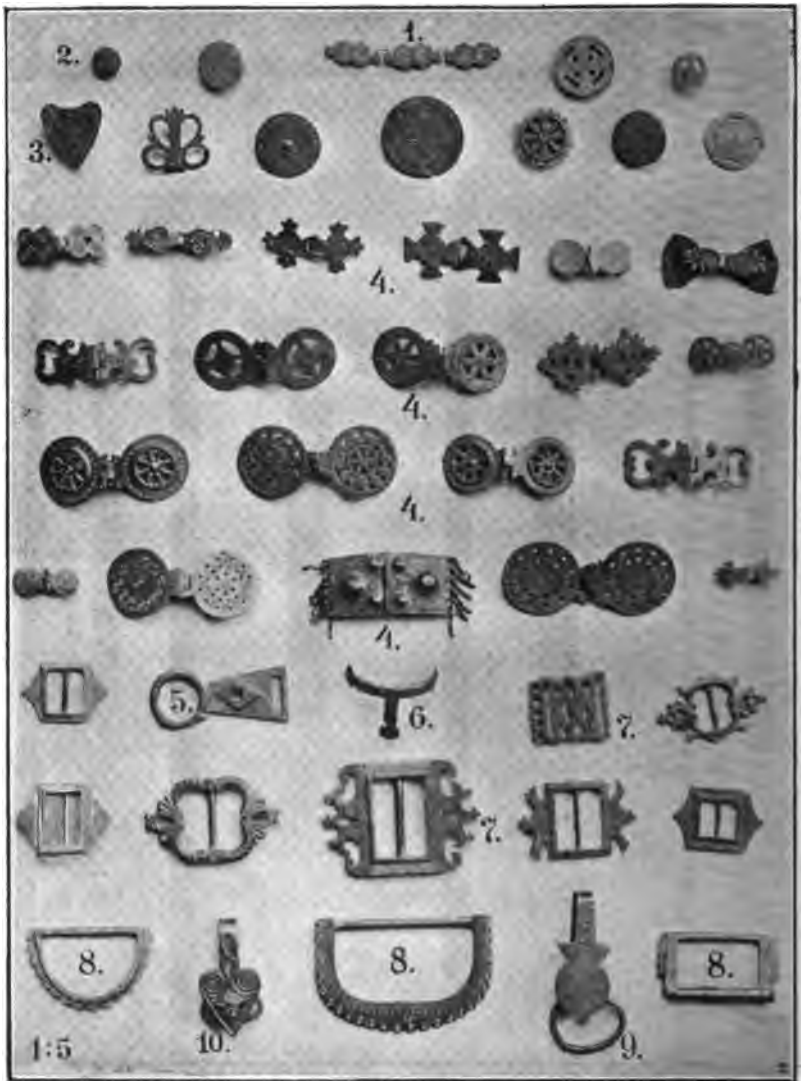

210. 1. Три мосьяні огнива до ланцюшка зитаркового; 1. 3. Бовтиці і колісця до украсеня ременів, ташок і т. и.; 4. чепраги до спянаня хрещників, згара, букурійок, гугль, пацьорок і т. и.; 5. *соділо* до *жеребця* = *дзюбала* — ремінної узди на коня; 6. *шморки* — до чобіт; 7. пряжки до ременів; 8. пряжки від попругів; 9. 10. *Наключники* до ношеня ключа (-ів). Усі ці предмети спяні з мосьями, потім писані. — Власність музея ім. Дідушицьких у Львові.

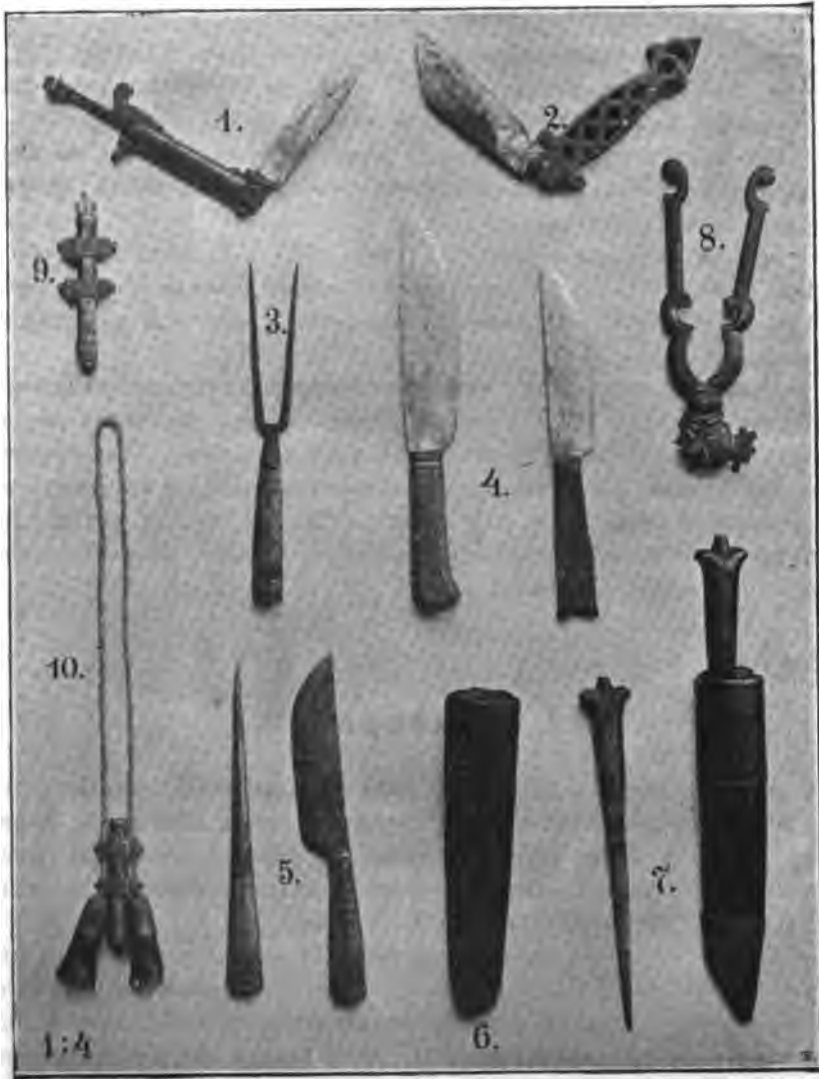

211. 1. 2. Забигачі, = бгані — складані ножі; черинки сипані з мосажні і писані; ніж сам має: тило, вістрє і жєлє. 1. має видєлця висунєні; до ужитя заправляє ся їх у конєць черинок так, що з одного боку буде ніж а з другого видєлця. Ніж бганний заскажує на пружині. Вага 200 гр. 3. Вилкі велєні з мосажною сипанною і писаною ручкою. 4. Два праві ножі з мосажними ручками — 220 гр.; 5. сугак і ніж правий, оба велєні з мосажними сипаними ручками; сугаком роблять дїрки у постєлах або розв'язують узли і т. п.; 6. ніжник — дерев'яна похва оповита шкірою, служить на слованє сугака і правого ножа, як се видно з 7., де сугак винятий, а ніж захований у ніжнику; 8. лускоріж = цюглї до горіхів; 9. Ягбєник; 10. ігольник засилєний на кручанці, закінчений скіряними дармовисами, які впуєні в наперєтє. — Власність музеє ім. Дїдушицьких у Львові.

## 9. Вироби з рем'я.

До них належать: *чѣреси і букурійки* (обр. 68. стор. 127.), *ташки, табівки, рем'яні* до них (обр. 198.) до порошниць (обр. 157) і до тарниць (обр. 212.), *побруги і узді*.

Про технічну сторону виробів з рем'я нічого казати, бо вона дуже проста, а служить до неї *бреч* — острій ніж, *шило, дрáтвa* або замість неї: *рем'яніц*.

Згадані повисше образки 68. (стор. 127.) 157., 198., 212 з'ображують окрасу тих виробів, виконану способом *укладу* (див. мосяжництво), а подрібніщі пояснення дають дописки долучені до кожного образця.

*Рем'яні*, грубу шкіру, на повисші вироби купують у крамах, особливо у Кутах, де Вірмени гарбують шкіру; куплений рем'яні крають бречем відповідно до потреби; з *услугий* — накреслених рем'яних пасків, які присялюють до короткої ручки і сплітають як косу, плетуть *карбачі* = *гаратники* (обр. 212. 1. 2.); ручки карбачів украшають мосяжними дротиками, ціточками, оловом, плетінкою, або писаною бляхою.

## 10. Різьбярство.

Давніщі хроніки згадують, коли не про велику вартість, то про велике число різьблених предметів у Слов'ян. Цілі стіни поганських сьвятинь були покриті різьбою на дереві, а подрібні описи слов'янських божків і інших памяток доказують виразно, що різьбярство було у Слов'ян дуже розповсюджене.

Тому і не дивно, що посеред способів окрасування різьба займає у нашого народу найвизначніше місце. Хоч різьблені предмети, які находимо у нашого народу, не викінчені діла — чого й годі шукати поміж людськими виробами, — то всеж таки свідчать вони дуже корисно про розвій чуття артистичного нашого народу.

Розуміє ся, що різьбярство могло зберігти ся і розвивати ся найбільше там, де були відповідні умовини до того, значить де ремісник мав добірний материял, до того легку руку, багато свобідного часу, де мав ся гаразд і де сама природа вирабляла у него змисл до *письма* — орнаментованя. Се усе находимо власне в Гуцульщині; там найбільше відповідного материялу, як: явору, дуже придатного до різьби, бо не лупить ся, тільки піддає ся під вістрем

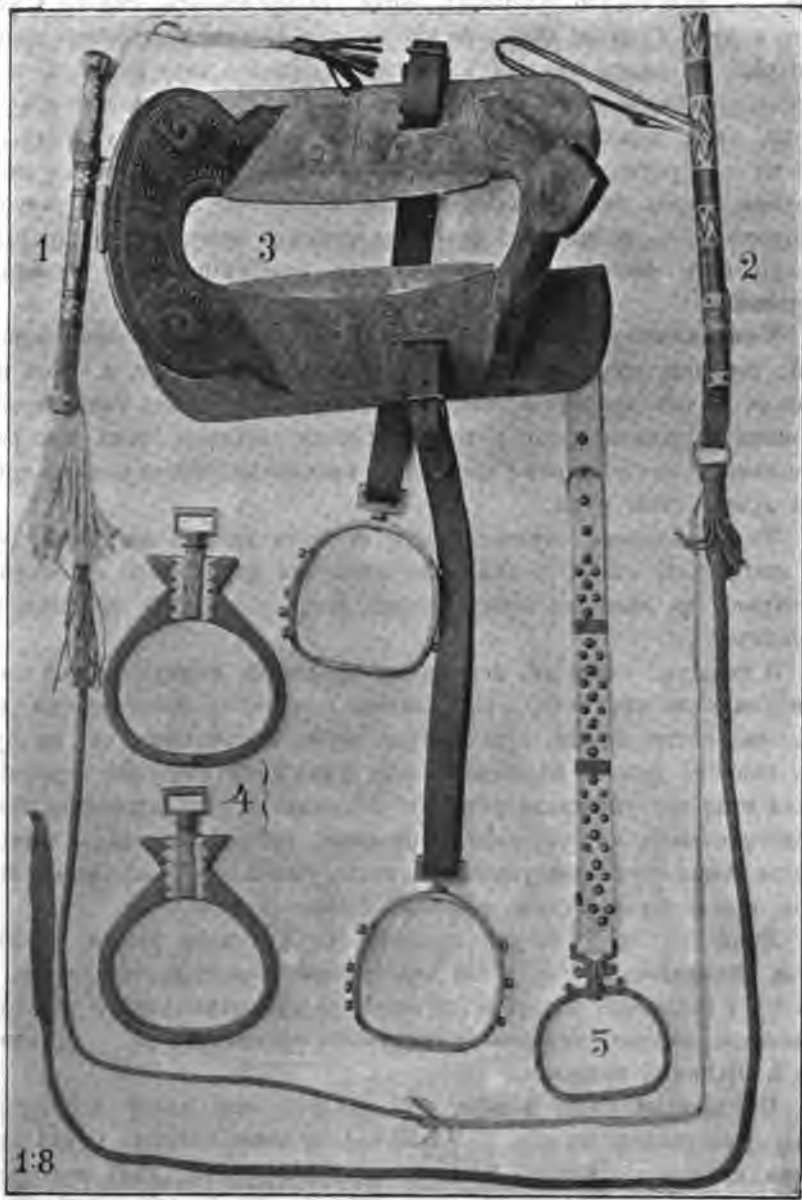

212. 1. 2. **Карбачі**. 1. Дерев'яна ручка різьблена, окрашена плетінкою, запусканим рогом і бовтицями, виріб В. Шкрибляка з Яворова; 2. дерев'яна ручка окрашена в той спосіб, що місця призначені до окраси були вирізані, а відтак ціла ручка залана розтопленим оловом; як сей застиг, зіскробано його з ручки, а полішено лише в вирізаних жолобках; 3. *тарниця* — сідло, різьба Ю. Шкрибляка з Яворова; по обох боках висяють ремні з бакунтовими сипаними стременими, які після сипання прегарно виписано й украшено бовтицями; вага одного стремени: 1·2 kg.; 4. два дерев'яні випалювані стремени, у горі оковані в мосаж; 5. мосажне стремено на білих ремні украшені писаними бовтицями і бляшками, важить 1·5 kg. без ремня. — Владність музею ім. Дідушицьких у Львові.

ножа, — там багато оленевих рогів, різьбярського каміня і металю, а рука Гуцула легка, бо він не знає тяжкої невтомимої праці коло рілі, — надто має він і багато свobodного часу літом в часі випасів худоби, а зимою ще більше, бо коло оседка майже ніякої роботи, хіба тільки, що подати худобі їсти, та пити у місто за хлібом; — Гуцул жив у добробиті, особливо давніше, бо не знав панщини, через те і втішався все свободою, живився мясом і скоромом, — а вкінці і прегарна природа гуцульських гір піддержує його фантазію і робить його спосібнішим до *усьїких мудрішбк.*

Тож майже у кожній гуцульській хаті находимо різьбою окрашені: сволоки, жердки, намисники, полиці, скрині і т. н. Хоч на богатих із тих предметів різьба дуже примітивна, хоч вона не все виконана вправною рукою, то все-ж таки свідчить вона про родиме замилюване до окрас і про те, що виконавця бажав надати принади ділові свої руки.

Те замилюване переніс Гуцул із свого оседка на могилу — над *хату* йому любої людини, де, ставлячи дерев'яний чи каміньний хрест, не залишив ніколи бодай дещо — як умів тай зміг — *вписати.*

З тих, так сказатиб, нерухомих предметів, переніс Гуцул своє замилюване на предмети, яких уживав при нагоді богослуження, як нпр.: на хрести, трійці, а за тим і на обрядові предмети, як: на пугарі, повниці, ложки, фірмаки на сир, який йому заступав коровай; опісля став він украшати різьбою ті предмети, що підносять його особисту повагу, як: стрільби, порошниці, топірці, палиці, а вкінці досягає змісл його замилювання предметів, уживаних у газдівстві, як: ярмів, сідел, кісят, кушок, коновок, дійниць і т. н.

Який би се і небудь предмет був і яка би різьба на нїм і була виконана, бачимо в ній особливий характер, відчуваємо її красоту і спізнаємо відрубне пятно її — супротив чого й можемо її назвати нашою питомою народньою орнаментикою, — якими суть напр. наші вишивки.

Найдавніші сліди різьби, які удалось мені найти в Гуцульщині, представлені на обр. 213 і 214. *Образи* сї сягають (о скілько можна судити по дереві) XVII в. — Один з них (213) походить з Жабя, другий (214) з Яворова. Подібних *образів* з пізнішої доби зібрав я 9. Матеріал: букове дерево, нині цілком, навіть на скрізь зчорніле від диму курних хат, через що і затримались ті *образи* до нині зглядно дуже добре; у вирізьблені рівчяки понабивалось тільки, нині цілком скаменілої, сажі і спуззи, що різьба



виходить не виразно, тому треба було ті образи перерисувати, аби отримати виразистість взору, про яку власне тут і ходить.

Як доказують ривчки, виконана плоскорізьба звичайним ножиком, а тільки до зазначення колової лінії, мусів різьбяр уживати *шашкірні* (шестирня = Zirkel) — приладу, без якого тодішні боднарі обійтись не могли.

По зізнанням старших Гуцулів, не знав давніше в Гуцульщині ніхто вільних образів, як подібних повисшим, а писав їх собі кож-

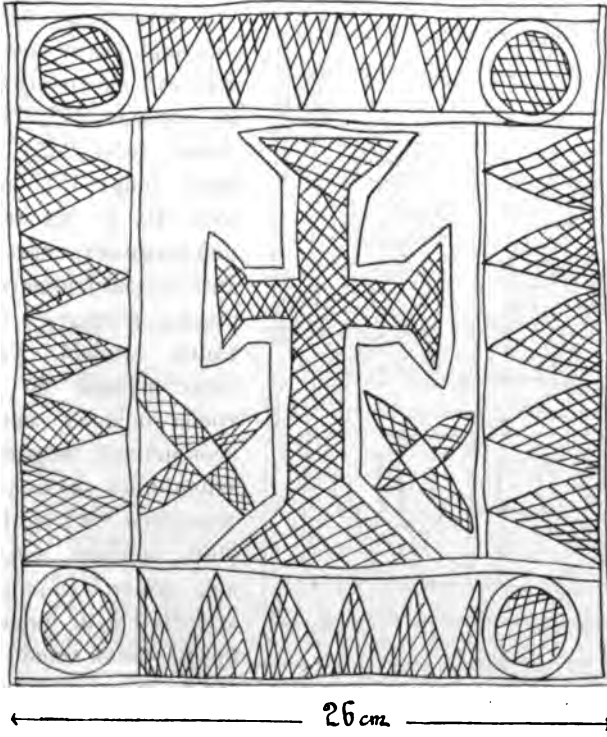

213. Образ на дереві в Жабя.

дній сам, один, ади, мудріше, другий нї, як котрий втык (умів, зміг) тай вдав, тай як до чого голову мав. Опісля заступлено ті дерев'яні образи мальованими на дереві церковними малярями, а нині місце одних і других займають огидні богомази, з посеред яких купують Гуцули особливо ті, що представляють в драстичний спосіб яку хвилю з життя с'вццб; ті богомази усунули, на жаль, з гуцульських хат майже цілком супокійні поважні староруські хрести та ікони.

Скриня, з'ображена на обр. 42 ст. 99., новіща, як згадані образи (213 і 214); їй коло 200 лїт (судячи по дереву); в кождім разі вказує окраса тої скрині, що різьбар *знав мудріще* писати, і дуже сьміло і гарно приоровлювати *письмо* до поля, яке собі заложив до *писаня*.

До різьб пізніщої доби належать різьби на старих сволоках (обр. 215), прикрашених хрестами, трійцями, ружами й иньшими мотивами — а також різьба на намисниках, з яких один поданий на обр. 45. стор. 102.

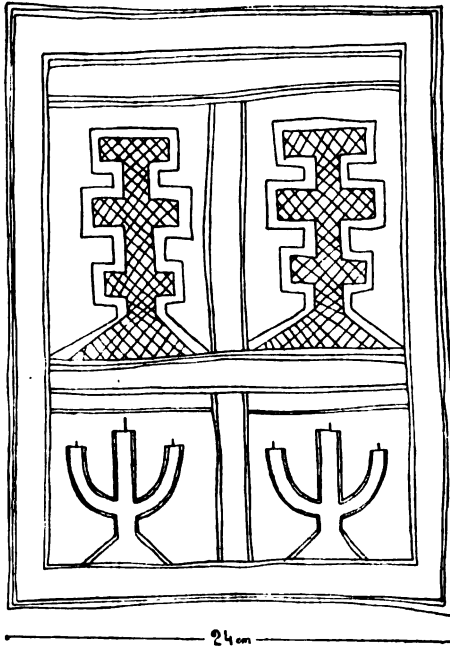

214. Образ на дереві в Яворова.

даня виразистости зорови втирають Гуцули у вирізані звори вуголь, той заходить у рівчики, через що виступає чорний взір на яснім тлі, як се бачимо на обр. 216. Вуголь держить ся у рівчиках так сильно, що ніяка сила не вибере його відтам, хіба що знищить і ціле *письмо*.

Може ще давнішим, бо примітивнішим способом украшування, є виколоване зорів при помочи звичайного цвяха, яке бачимо особливо на більших площах ярмів, кісят, кужівок, палиць, стрільб пістолів, тарниць і т. др. Площі в такий спосіб орнаментовані не представляють ніяких спеціальних мотивів, вони без ладу *поцятко-*

Безперечно належав спосіб вирізування звичайним ножиком, якого зори бачимо на образах 213, 214, на сволоках (обр. 215), на намиснику (обр. 45), на скринях (обр. 40, 41 на стор. 98) до найдавніщих, що вже виходить з примітивного виконання різьби, а надто і з того, що такий спосіб украшування дуже легкий, бо до того не треба особних зварядів, ані особлившої вправи, тільки звичайного ножика і трохи терпеливості; цілі сотки палиць, сопівок, фольвар, кужівок, кісят, сволоків, ярмів, хрестів і т. и. украшені в той примітивний спосіб і то красче або ні, залежно від вправніщої руки і терпеливості; для на-

вані. — Таке укрaшене бачимо на кресу 6бр. 155. 2., де краї ложка поцятковані.

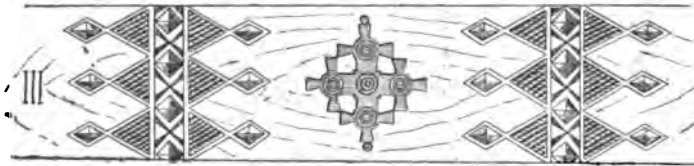
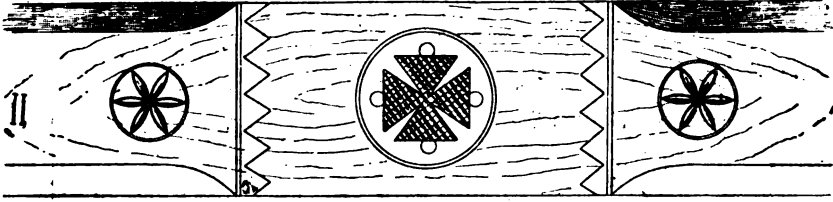
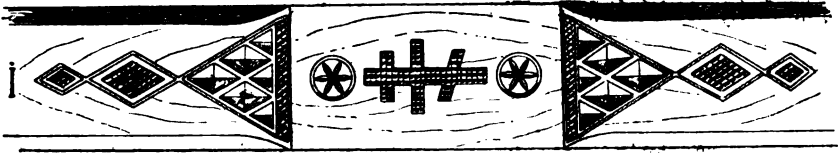

215. Сволоки. I. з Яворова, II. з Красноїлі, III. з Ясенова горішнього.

Один з найцінніших предметів, якого різьба виконана ножиком а який сягає передшкрібляківських часів, се фірма на сыр, з'ображена на обр. 217.

Розумів ся, що різьблених дерев'яних предметів з давнішо доби лишило ся дуже мало, і то лише таких, що були мало ужи-



216. Два взори письма ножиком на палицях. Для виравности повтирано вуглем нарізані рівчки.

вані, що не підпадали скорому знищенню, а такими є власне образи, скрині, намисники і фірми на сыр. За те лишило ся з давнішої доби

далеко більше свідочств різьби на оленевих рогах, як нпр.: порошницї — (обр. 157.) на металю, як: чепраги, бсатиці, бартки, келефи і т. н. (обр. 193., 209 і 210), про що було сказано обширніше з нагоди опису мосяжництва.

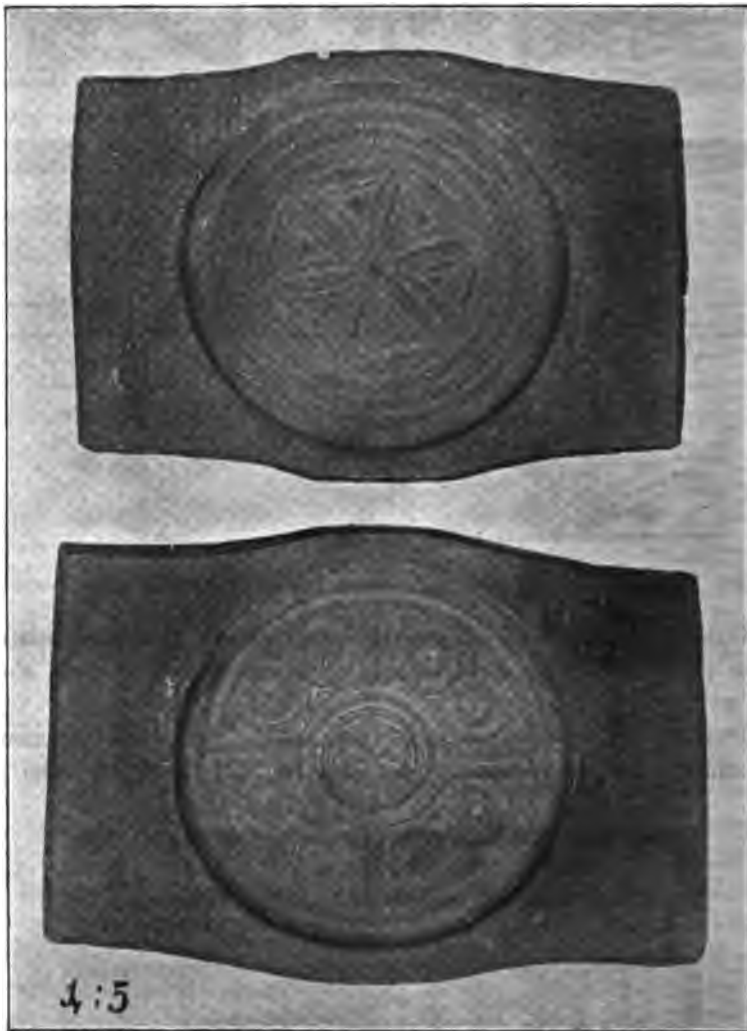

217. Фірма на сир. Образки представляють горішню і долішню частину форми; боки тої форми творять звичайна коло 20 см. висока вистругана *обичайка* (обруч); Сир, наточений в тогу обичайку, набирає орнаменту два долішньої частини фірми; обичайку сиром добре набиту, прикривають другою частиною фірми, притискаючи її в верха камінем. Сир, що так через який час на вітрі і сухім місци полежить, висихає а одієля вицятій в фірми, має на собі витиснені звори фірми. Сира такого уживано давніше на „иоровай“ і до сьвяченя на Великденъ.



218. На тій трійці бачимо на плоскорізьблених хрестах перші проби фігуральної різьби; підставка й обрамлені хрестів виконані бароком, що вказує на вплив церковної різьби; у споду звисають *дармовіси*, а поверх хрестів уміщені *лійки* на свічки.

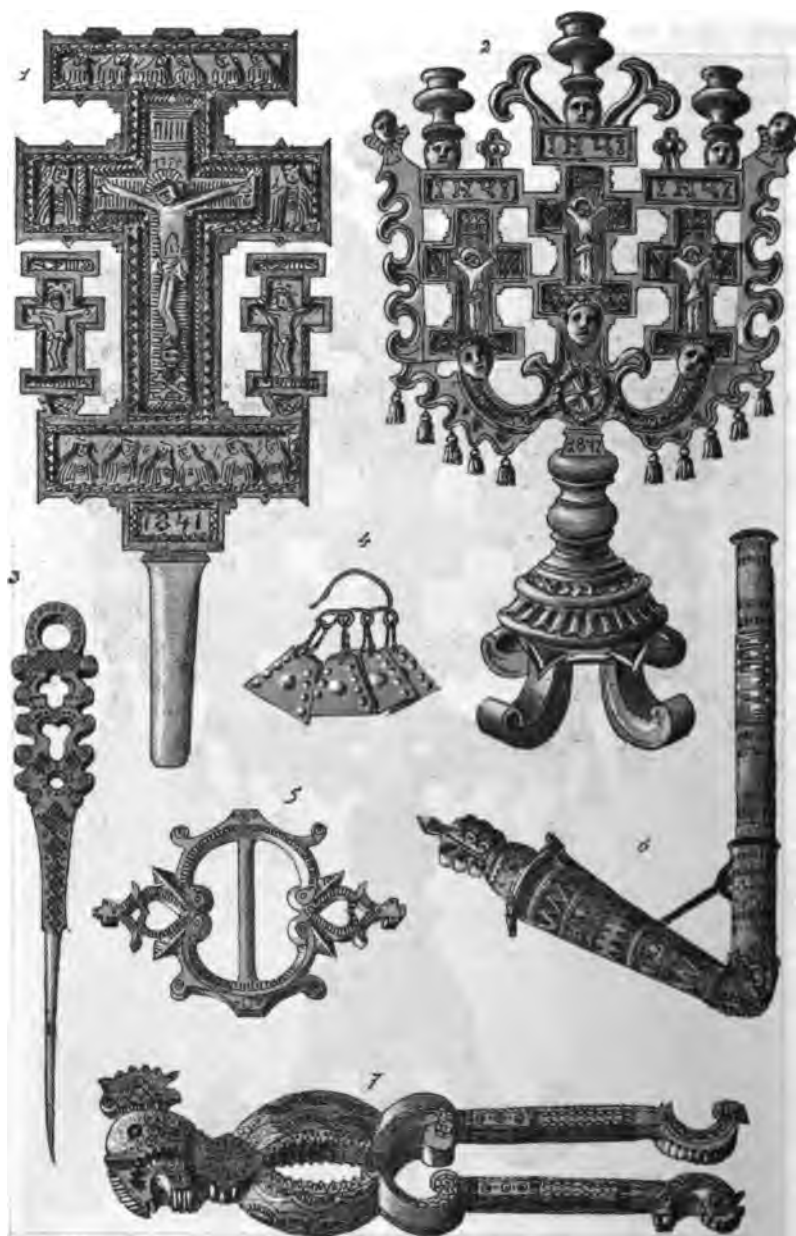

219. 1. Хрест; плоскорізьба виконана ножиком; на ній видно примітивні проби фігуральної різьби; 2. Трійця; комбінація плоскорізьби з фігуральною, до чого приворочений барок під впливом церковної різьби, яку виконували спеціалісти різьбярі церковні; 3. Протичка; 4. Ковтки; 5. Пряжка; 6. Люлька; 7. Лускач на горіхи. — Мосажні вироби 3—7 показують виразно окраси, виконані в мосажи, про які було подано при частині: Мосажництво.

По деяких церквах, як нпр.: у Криворівни, Жабю, Ростоках, заховали ся свідощтва гуцульської різьби на різнородних хрестах, патерниках, трійцях, світочах і поставниках.

Обр. 218. представляє трійцю, різьблену під впливом церковного бароку, який ввели у наш обряд різьбярі — спеціалісти; а трійця на обр. 219. 2. уявляє вже далеко більше барокового стилю, який у трійци на обр. 220 взяв цілковито верх над народньою плоскорізьбою. — Усі ті три трійці зроблені з м'якого дерева різьбярями Гуцулами.

Велике число трійць, які Гуцули переховують то у своїх хатах, то у церквах, аби їх уживати особливо в часі Йордану, тисячі різьблених падавць, топорниц, сволоків, сотки кресів, пистолів, намисників, полиць, жердок і т. и., а надто саме виконанє тих різьб, прихоронюване до них окрас з мосяжи — доказують, що виконавців мусіло бути багато, що, значить, був час у Гуцульщині, коли різьбив кождий, *один мудріще, другий ні, як сто втык, та едав.*

А вжеж нема сумніву, що посеред того великого числа людей мусіли бути і такі, яких роботи визначувались незвичайною ніжністю в виконаню і не аби якою вдачею; се доказують теж, от хоч би ті численні образки гуцульського виробу, які тут подано.

Обр. 221. змальовує ложа двох пушок, одної *старовіцької*, другої *новітної*; перша з них сягає давньої минувшини; незвичайний естетичний уклад взорів, викликаних *різьбою*, вкладуване мосяжних бляшок, дротиків і т. и. вказують, що ремісник був би став певно народним *сточником*, наколиб був посвятив ся тому промислови, — як не менше і той, що так незвичайно по містецьки вирізьбив новітну лож, зображену з правого боку обр. 221. Колиж нині імя одного і другого як і многих иньших забуто, або цілком незвісне, то сталось се тому, що вони *писали* лише для себе, не шукали в різьбярстві побічного заробку, а надто не мали того замилюваня, яке визначило посеред усіх Юрка Шкрибляка, і вчинило з него народнього сточника, славного на усю Гуцульщину.



220. Трійця, тут затра- тилась цілковито плоско- різьба, а виступає в ці- лій повни барок, що ока- зуєсь з виповненя орна- ментального овалю цілу- ючими бароковими мо- тивами.

Поява Юрка Шкрібляка\*) підтяла одним замахом того загальне заняття, а сталося се завдяки тому, що Юрко Шкрібляк, бувалий на той час довголітний жовнір, завів до різьбярства ще й токарство, якому придивив ся у світі, а якого доси Гуцульщина не знала. Предмети, виточені на його токарни, прибрали красші форми, а тим самим представляла ся і різьба далеко красше, а се тому, що Юрко „доробив собі кілька умисних долітців, які він сам упле-



221. Два ложа до пушок, посеред них гуцульське пістолє.

скав у печі, випалив, виострив і загартував\*. Такими долітцями міг він писати скорше і гладше, як його товариші попередники, але при тім він уживав тих самих мотивів, яких уживано загально в Гуцульщині. А були се ось які: (див. обр. 222) 1. *рвзкі*; 2. 3. *кривулькі*; 4. *головакте* (письмо); 5. *рўжя*; 6. *кўчєрі*; 7. *сливкі*; 8. *колоскі*; 9. *рбвклинв*; 10 - 14 *орєстї*; з тих 2. 3. 4. на тлі *ільчєтого* (письма).

\*) Житєпись його подаю понизше.



Подані тут мотиви сягають далекої минушини; їх легко віднайти і на образках поннаше поданих, що з'ображують різьбу давньої доби як на дереві, так і на розі, а вкінці і на писаних мозаїчних старовіцьких хрестах, чепрагах і т. и. Деякі з тих мотивів, як: ружа, кривульки, звісні по цілій Слов'янщині, як се бачимо

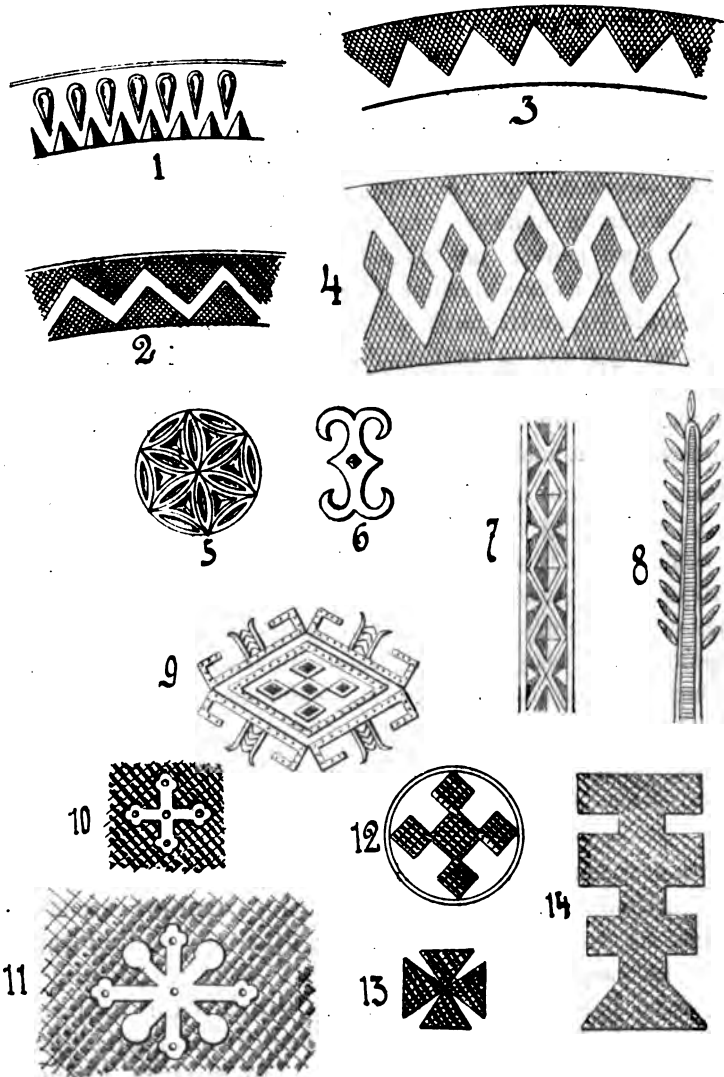

222. Мотиви уживані в гудульській різьбі. 1. Різки; 2. кривульки посеред ільчестого письма; 3. кривульки гладкі, верх них ільчесте письмо; 4. головк'ате (пшесьмо) посеред ільчестого; 5. ружа; 6. кучері; 7. слики; 8. колоски; 9. р'бзк'аміа; 10—14. хр'ещики.

нпр. на закопанських виробах та чесько-моравських з околиці Рожнова (Rožnau).

З сего показує ся, що мотиви, уживані Юрком Шкрибляком — традиційні, що вони не так дуже різнородні, як виглядають на перший погляд, а тільки сила їх комбінацій, надто добре приноврене — *знав, де і що добре покласти* — і сумлінне виконане чинять се, що вироби його формою вераз однакі, виглядають *вписані* як цілком ріжні; надто стали вони тим великої ваги, що виконані чоловіком цілком неписьменним.

Юрко Шкрибляк мав незвичайний змисл гармонійного прикладу орнаментики до материялу, з якого вирабляв предмет, знав прикласти орнамент до простору, який мав украсити, а нарешті розумів прикласти орнамент предмету до ціли його вжитку. Через се ставали його вироби, не затрачуючи народнього характеру, благородніші, а тим самим прибиралі незвичайно милий вигляд; хто дививсь на виріб Юрка Шкрибляка, той не заспокоїв себе тим, що бачив його, що чудував ся незвичайно докладному і виразному викінченню різьби, чудував ся над терпеливостію з якою Юрко працював над своїм ділом — але просто залюбував ся в предметі, а за тим бажав його посісти, — а набувши його раз, не радо позбував ся його.

Тому не дивно, що вістка про такого *сточника* залунала дуже скоро по цілій Гуцульщині, яка і без того на кожнім броці оказувала велике замилуванє до *письма* (орнаментики); кожний горнув ся до Юрка з жаданєм, аби *вточив і вписав* тому ракву, другому боклаг, иньшому берівочку, топорець, палицю, пугарчик і т. н. Юрко радий був тому, бо не тільки заспокоював своє замилуванє до різьбарства але надто приносило воно йому і *прожіток*, якого він і потребував, бо не мав майже ніякого газдівства.

Вдачу батька унасліднили і його три сини а з тих два, Василь і Микола, віддали ся цілком *тока́рству*, від чого й називають їх загально: *тока́риками*.

Розповсюдиленє Шкрибляківських виробів не було без впливу на цілу Гуцульщину; трохи, появою Юрка, спинений розвій різьбарства, ожив на ново, але вже в формі красшій, більше викінченій, основаній на взорах праць Шкрибляків! Нині віддає ся тій штуці знов чимало Гуцулів, а деякі з них стали самі вже народніми *сточниками*, посеред яких займає перше місце Марко Мегеденюк із Річки (сусідне село до Яворова), а то завдяки спеціальному способови *письма*, якого він перший став уживати, іменно *підцюрками*.

Подавши короткий погляд на розвій різьбярства в Гуцульщині, приступаю тепер до опису різьбярської техніки в її найдоскональшій формі, значить такій, якої уживають винішні найбільші народні сточники: Василь Шкрибляк і Марко Мегеденюк. Техніка уживавана ними, обіймає тим самим і всяку другу різьбярську техніку, плекану в Гуцульщині.



223 Василь Шкрибляк при токарні. 1. Підстава; 2. 2. стовпи; 3. огниво; 4. заяць; 5. валок; 6. матеріял на ракву; 7. решітце; 8. кривуля; 9. постіль; 10. воротило, яке ходить у жабках а. а.; 11. стовп; 12. жердка; 13. ремінь; 14. сідець.

**Техніка Шкрибляківських виробів.** Василь Шкрибляк, званий Токариком, уживає до своїх виробів передовсім яворового дерева, а се тому, що воно до тої роботи найбільше придає ся, бо не коле ся, а легко і *в міру* піддає ся під долотом; — відтак уживає він дерева сливового і грушкового, що стоять на рівні з яворовим, але твердші; він приладжує дерево сокирою з грубшою, а теслицею з менчою тріски, а *виробляє* його остаточно на токарні (обр. 223),

полишеній йому вітцем Юрком, яку той (отець) сам до свого вжитку був зладив.

У *відставу* (1) токарні (обр. 223), зроблену з трьох чотирограних грубих куснів твердого дерева, запусені прямописно два *стовпи* (2. 2.), з яких один висшій; ті стовпи сполучені з собою продобаним (по середині) *огнивом* (3), в яке входить *валц* (4); його можна в продобанім місци огнива пересувати то в право то в ліво в міру, як треба уточити щось більшого або меншого; в горішнім кінци заяця і в вистаючім висшім стовпі ходить *валок* (5); сей має з одного кінця залізний фіст, що ходить у стовпу (2) а з другого кінця залізни зуби, які ловлять материял (6), призначений до оброблення; валок дає ся обертати ременем (13), присиленим у споду до *постола* (9) а у горі до гнучкої жердки (12); приготований до точеня материял (6) на ракву, чи на що друге, уміщений поміж зубами валу і заяцем; до висшого стовпа задовбане ще *решітце* (7), — карбована груба дошка, від якої веде *кривуля* (8) до заяця (4); у стовпи під огнивом заходять іще підпори на *сідці* (14), на якім власне сидить Василь Шкрибляк; опираючи ліву руку на кривули, придержує він материял (6), а в правій держить *різец* — ніж з півокруглим вістрем і довгою деревяною ручкою; постіл (9), натисканий лівою ногою, тягне за собою у долину ремінь (13), а той крутить валком (5) то в один то в другий бік, потягаючи у долину то випростовуючи гнучку жердку (12), через що крутить виробленим деревом (6), призначеним до точеня, а збираючи з того дерева різцем тільки, таї як і де треба — виточує його; обточивши так частину дерева, підкладає дальшу частину у зубці і виточує як попередше; так поступає дальше, аж дістане форму ракви, пушки, тареля чи чого другого, що *заклає віточити*.

По *віточеню* іде *писанє* трьома способами: *вирізуванєм*, *жирванєм*, *викладанєм* або *впусканєм пачьорок*, або *писанє* і *впусканє* разом.

Перед писанєм ділить Шкрибляк поле, на те призначене, шапкірнею — цирклем, зробленим із забганого, заостреного цвьяха на менчі поля, зазначаючи з легка кожде з них; опісля *вирізує* зори відповідними долітцями власної роботи. Мотивів уживає Василь Шкрибляк тих самих, що вживав отець його Юрко; вони представлені на обр. 222.

Обр. 224 показує цілий ряд різьблених оказів, вироблених Шкрибляками.

Аби писанє було мудріще, треба предмет по вирізаню ще *віжирувати* дротиками, цїточками і т. н. в такий спосіб, як було пояснене при мосяжництві.

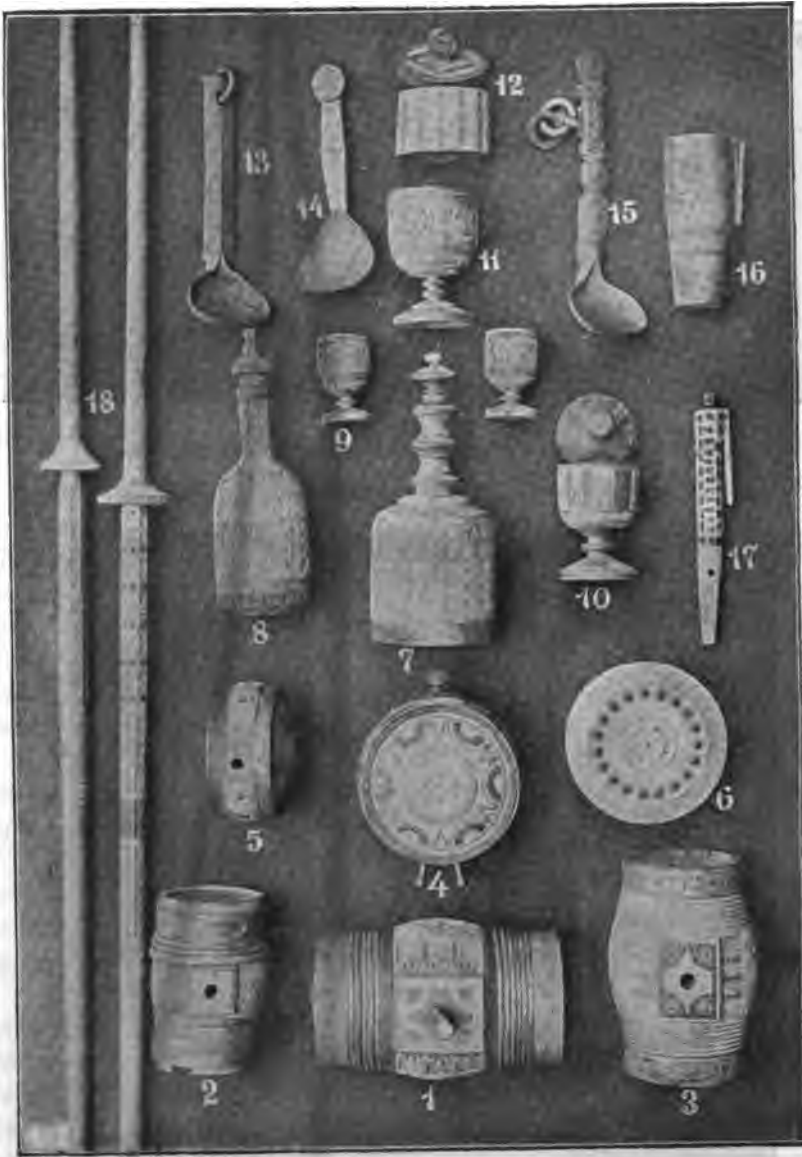

224. Вироби Шкрибляків, виконані плоскорізьбою на яворовім дереві; деякі з них укращені ціточками, або владуванем грушевого дерева. 1. 2. 3. берівочки на горівку; берівочки 1. з *вірубани* і виточені з одного кусня дерева; 2. збита з *дiг* (дог); у всіх трьох прибитий *п'ялиг* — дощинка з дiрною на чiп; 4. 5. *бокляги* (болгар. *бокляца*) на горівку; *Ракви* на масло; 7. 8. *флєши*; 9. *пугарчик* з *кбчелом* (підставною); 10. *пушка*; 11. *пугар*; 12. *пушка* на табалу; 13. 14. 15. *лижки* до повниці (див. Весіля); 16. *пушка* в вухом на брус; 17. *Бабчер* з *бабкою*; 18. *кужівки*, у яких верхня частина *кужівеник*, відділена *кбчелом* від долішньої: *деросекі*.



225. 1. 2. 3. тарелі, 4. 5. табакерки; виріб В. Шарбляка.



226. Таріль в окрузі з написом: „Христосъ воскрес...“  
Виріб В. Шарбляка.

Обр. 225 і 226, показують тарелі вирізблені і багато вижирувані; барва мосяжна затратила ся в знімці фотографічній, а все таки знати докладно жиrowане від писаня.

Дальшим родом писаня є *вікладуванє*; на се видовбує Шкрибляк долітцем у дереві рівчики, жолобці і ямки, дороблює до них відповідні фірмаки з тисини, грушки, рогу або кости і намастивши їх каруком, вкладає їх у рівчики, жолобці чи ямки.

Обр. 227 представляє трійцю *вєлико писану*: вирізьблену, вижиrowану і багато викладувану, а 228 жезл, так само виконаний В. Шкрибляком для Високопреосвященного Андрея Шептицького.

Виписавши так предмет, вигладжує його Шкрибляк скляним папером.

*Впусканє пацьорок* подаю понизше при техніці виробів М. Мегеденюка.

**Техніка виробів М. Мегеденюка.** Вироблений, вигладжений до чиста і виполітерований предмет, ділить Марко шашкірнею, або лінійкою на поля; у відповідних місцях тих піль робить він сердечником *друлівника* (обр. 196) в дереві ямки величини пацьорки; після того набирає пацьорку загаданої барви на насмолену шпильку і *впускає* її у ямку; витягнувши шпильку придавлює зелізним макогонцем пацьорку, яка лишилась у ямці, від чого пацьорка *ускобчить* глибоко у ямку, де її держить уже смола.

Роблячи друлівником ямку мусить Марко *пильно* дивитись, аби не зробив за велику або за глибоку ямку, — *аби вмка була проти пацьорки*.

При втручуваню пацьорки макогоном лучає ся нераз, що пацьорка пукне, тоді треба її вибрати і нову класти; се все вимагає великої уваги і терпеливості, надто треба пильно бачити, аби не проміняти барву пацьорки, як шваля вічко шитя.

І Марко точить на власноручно зробленій токарні; він мало вирізує, жирує також не багато, за те окрашає цілий предмет *впусканєм* барвних пацьорок; за мотиви служать йому передовсім взори вишивань; се підносить незвичайно красу його виробів, які вражають дуже мило; вироби Марка значно дорозші від різьблених, а се тому, що сама техніка впусканя пацьорок вимагає значно більше уваги і часу.

Обр. 229 подає фотографічну знимку хреста, виробленого Марком Мегеденюком.

Пояснивши коротко значінє домашнього промислу і його родя, плекані на Гуцульщині, надто як замидуванє до окрас витворило

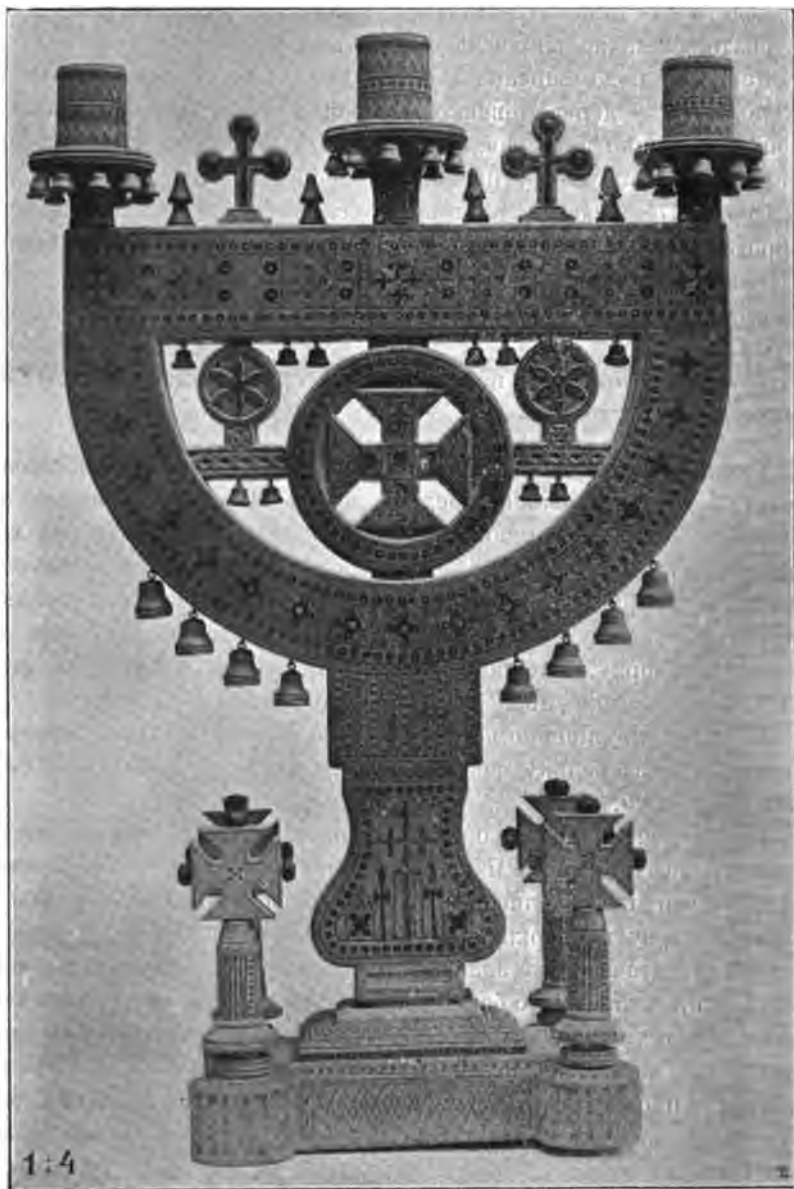

227. Трійця з яворового дерева, укрaшена плоскорізьбою, вкладуванням чистни-  
груші, жирована мосажними цїточками, копитцями і дротниками. Виріб В. Ширібаяка,  
Власність музея ім. Ддушицьких.



посеред Гуцулів народніх сточників, — думаю, що не буде від речі згадати тут про визначнічих сточників, що втішають ся високим поважанем не тільки у Гуцулів, але й зуміли заінтересувати своїми виробами ширший світ знавців. Колиж їх вироби носять на собі різку і відрубну народню характеристику, мусять і історія культурного розвитку нашого народу поставити їх в ряди тих, що не тільки зберегли нам сліди давньої нашої культури, але своєю артистичною вдачею доказали, що правдивий талант зумів посеред найбільше неприязних обставин життя, визволити себе з оков, виобразувати ся і навіть заяснити тою силою духа, яка знаменує вибранців.

Перше місце посеред тих вибранців займає Юрко Шкрібляк з Яворова. Дід його прийшов у гори з долів; шкіблю вирабляв він корита, дерев'яні миски, від чого прозвано його Шкібелькою; у горах став він довбати полонники, ракви, полиці, на яких клав лише *льчете письмо* (див. обр. 222.); так зарабляв він на прожиток. Внук того Шкібельки по доньці, се Юра Шкрібляк (обр. 230.), що родив ся 1823 р. в селі Яворові коло Косова. Родичі його були бідні і працювали в поті чола на маленькім окрайку нужденної гірської рілі. В молодечих літах помагав Юра



228. Жезл, зроблений як 227 для Митрополита Андрея Шептицького — Василем Шкрібляком.

родичам задувати, а ще в той час народня школа в Галичині була дуже рідким явищем, то Юра не мав нагоди учти ся в школі, і до смерти не знав ні читати ні писати. Отець Юри займав ся в вільних хвилях найпростійшим боднарством і не міг дати синові



229. Хрест зі сливового дерева, багато інкрустований маленькими різнобарвними скляними пацьорками. Підстанка творить скриньочку багато украшену рогами, кісткою, пацьорочками, мосажними дротиками; спочиває на 4 постолах оповитих мосажною дрітю (волоки). Виріб Марка Меґедеюка з Річки в дарунку для Цісаря Франц Йосифа в ювілейний рік.

ні найменших вразівок, котрі би помогли розвинути в молодім і биетрім умі розуміне краси і розбудити замиловане до різьбарства, якому пізнійше він віддав ся цілою душею. Отже молоді його літа зійшли коло гаадівства, а тільки у вільній від роботи час пробував він вирізувати в дереві, і то звичайним — складаним ножем; се була його одинока і улюблена розривка.



230. Юра Ширібляк з донькою.

В 1848 р. вьяди Ширібляка до війська. При уламах, що в тім часеї стояли на Уграх, відолужив Юра капітуляцію; в 1849 р. брав участь в угорській війні. Коли вернув ся домів, відозвала ся в нїм родима, до тепер приспана охота до різьбарства. Передовеїм ала-

див він собі сам токарню, на якій точив звичайні барілочки та куделі. Напсував він немало дерева, а надто висьмівували його і сусіди за те, що змарнував кілька золотих на закупню того дерева. Не вважаючи на те, Шкрибляк витривав у своїм намірі і небавом чудував сусідів незвичайною зручністю в роботах та окрасах, які надають його виробам принадну простоту і питоменну характеристику. Поволи слава Шкрибляка розходилась все далше і далше, його стали уважати справдешнім сточником, а за його виробами — як барілочками на воду і на горівку, куделями, табачарками, скриночками, раквами на масло і сир, фляшками, порошницями і таким иньшим — питали дуже Гуцули.

Місцевий сьвященик, нині вже покійний о. І. Кобринський і старші газди повірили йому прикрашене деяких церковних предметів в Яворівській церкві. Сю роботу викинув Юра з правдивим артизмом і від того часу вславив ся він першим різьбярем на цілу Гуцульщину.

Дуже малі материяльні зиски, які Шкрибляк придбав із праці, що вимагала незвичайної терпеливості і старанности, спонукали його наново віддатись газдівству, інакше не був би міг виживити себе і родину. З того часу займав ся він різьбярством тільки деколи, а про те все, що Юра Шкрибляк випустив зі своїх рук, носило на собі знамя артизму та гармонії в композиції й викінченю. Предмети, виточені на токарни власної роботи, вирізував і викладав Юра Шкрибляк. У всіх його виробах бачимо незвичайно красну і благородну будову. Твори його рук будили загальне зачудоване на виставах у Львові, Коломиї й Триєсті. Шкрибляк удостоїв ся двох медалів заслуги на виставах у Львові і в Триєсті та цісарського дарунку в дукатах.

Перед Великодніми Сьвятами 1885 р. занедужав Шкрибляк на тиф і по недовгій хоробі віддав Богу духа на самий Великдень в 63. році життя. Вість про його смерть дуже прикро вразила Русинів, бо се зійшов зі сьвіта незвичайний талант, що як би був мав можливість виобразувати ся в своїй штуці, безперечно поніс би був на весь сьвіт славу свого імени.

Умираючи, не лишив по собі ніякого майна, тільки славу найбільшого сточника на всю Гуцульщину.

Ще перед появою Юрка Шкрибляка жив у Криворівни также славний різьбяр Андрій Дячук Деревюк, що родив ся там 1817 р. Він виробляв до церковий сьвіточі, хрести, трійці, патериці; його брали з собою малярі, що украшали гуцульські церкви і повіряли

йому різьбярську роботу. З огляду на се, що він займав ся церковним різьбярством, помер він в р. 1889. без впливу на розвій народного різьбярства. — Вироби його, виконані під впливом церковного бароку, представляють трійці на обр. 215, 216, 217.



231. Василь Шкрібляк, сточник — різьбяр в Яворова.

Вдачу Юри Шкрібляка одідичили його три сини: Василь, Микола і Федько; Василь (обр. 231.) хромий від дитини, займає ся нині виключно токарством; він пише, жирує більше ніж його батько, а вироби його ідуть нині далеко за границі Галичини і находять заєдно і що раз більше любителів. Василь уродив ся  $\frac{7}{1}$  1856 р., а оженивши ся  $\frac{15}{10}$  1871, осїв на батьківщині, де має славу не

Окрім сих, звісних цілій Гуцульщині, народніх сточників має ще кожде село своїх *ремісників*, що займають ся у вільних хвилях або в потребі виробом і окрашенем виробів домашнього промислу.

Подаю тут для памяти тих, що менї звісні.

**Боднарї**, що рівночасно і віписують судину: Лько Габорак, Павло Олесюк і Іван Петрів — з Брустур; Никола Ковбчук Іваншин і Проць Кобчук Кушньирук — з Яворова.

**Мосяжники**: Василь Самокищук Фоків — з Соколівки; Петро Гондурак Кікіндяк, Юрко Кобчук Яковейчин, Никола Кобчук Іванчиків і Федор Шкрибляк Козмишин — з Яворова; Федор Боринський, Роман Петрів, Володимир, Гаврило і Пилип Дручків і Петро Габорак — з Брустур; Василь Якібюк, Василь Харук, Лукин Харук — з Криворівні; Павло Томащук — з Ясенова гор.; Юра Дробок Джоґолюк, Кифор Шестунів Гуцин, Іван Гуцинюк, Юрко Розкоріщук — з Жабя; Лукин Якібюк — з Річки; Іван Танасічук Горбоватюк — з Голов; Мих. Мицканюк в Безулці (в Яворові); Никола Кобчук — з Яворова.



233. Дмитро Дутчек, мосяжник з Брустур.

**Токарї і рїзьбярї**: Іван Юрїїв і Стефан Варзарук — з Брустур; Михайло Готич, Олекса Іванчук і Якібюк — з Криворівні; Макїй Зузяк Михайлюк, Никола і Дмитро Івасюк, Дмитро Соломийчук, Юра Джоґолюк, Іван Рїжанюк, Юра Козменюк — з Жабя; Олекса Довганюк Тюдеван — з Ферескулї, Михайло Дїдушко — з Перехресного, Марко Шпитчук, Василь і Іван Шикерук — з Голов, Василь Пітросанк — з Полянок, Іван Ферканк — зі Стебного.

Конець першого тому.

## Зміст першого тому.

### Перша часть\*):

	Стор.
I. Фізикографічний огляд . . . . .	1
II. Етнольоґічний . . . . .	25
III. Статистичний . . . . .	54
IV. Гуцульське село . . . . .	71
V. Гуцульський оседок . . . . .	86
VI. Гуцульська церков . . . . .	115
VII. Гуцульська ноша . . . . .	120
VIII. Гуцульський харч . . . . .	139

### Друга часть:

	Стор.
IX. Звичайні занятя Гуцулів . . . . .	146—239
1. <i>Праця в оседку</i> . . . . .	145
Жорна . . . . .	146
Робота коло лєну і колошлів . . . . .	147
Робота коло вовни . . . . .	151
Шитє . . . . .	153
Олій . . . . .	161
Копанє . . . . .	164
Оранє . . . . .	164
2. <i>Стюкоси</i> . . . . .	168
3. <i>Бутини. Сплавачка</i> . . . . .	173
4. <i>Полонина</i> . . . . .	184
5. <i>Рибарство</i> . . . . .	222
6. <i>Стрїлецтво</i> . . . . .	229
X. Домашний промисл . . . . .	240—318
1. <i>Лижкарство</i> . . . . .	247
2. <i>Коритарство</i> . . . . .	248
3. <i>Боднарство</i> . . . . .	249

\*) Див.: „Материяли до укр.-русь. Етнольоґії, том. II.“

	Стор.
4. <i>Столярство</i> . . . . .	252
5. <i>Кушнірство</i> . . . . .	252
6. <i>Ткацтво</i> . . . . .	254
7. <i>Гончарство</i> . . . . .	259
8. <i>Мосяжництво</i> . . . . .	272
9. <i>Вироби з ременя</i> . . . . .	292
10. <i>Різьбярство</i> . . . . .	292

## Другий том буде містити:

- В першій часті: 1. Родни.  
 2. Весіля.  
 3. Сьпіви і пісні.  
 4. Музика.  
 5. Танець.  
 6. Смерть і похорони.

- В другій часті: 1. Церковні обряди.  
 2. Космогонія.  
 3. Демонологія.  
 4. Словарець.

